

令和5年度 山梨県高等学校ハンドボール1年生大会

1. 日 時 令和5年 8月26日(土), 27日(日)

2. 場 所 1日目 塩山体育館, 2日目 緑ヶ丘体育館

3. 競技上の注意

①令和5年度日本ハンドボール協会競技規則に準じて行う

②競技時間

・全ての試合を20分-5分-20分で実施する。前後半ともに1回ずつタイムアウトがとれる。
 ・決勝戦のみ第2延長まで行い、その後は、7mTCを実施する。その他の試合は、第1延長までとし、その後は、7mTCを実施する。ただし、7mTCは決勝のみ5人で実施し、それ以外は3人で行う。

③松ヤニ・松ヤニスプレー禁止。両面テープのみ可

④試合球は、男子：ミカサ 女子：モルテン

4. 組み合わせ

【男子】(12チーム)

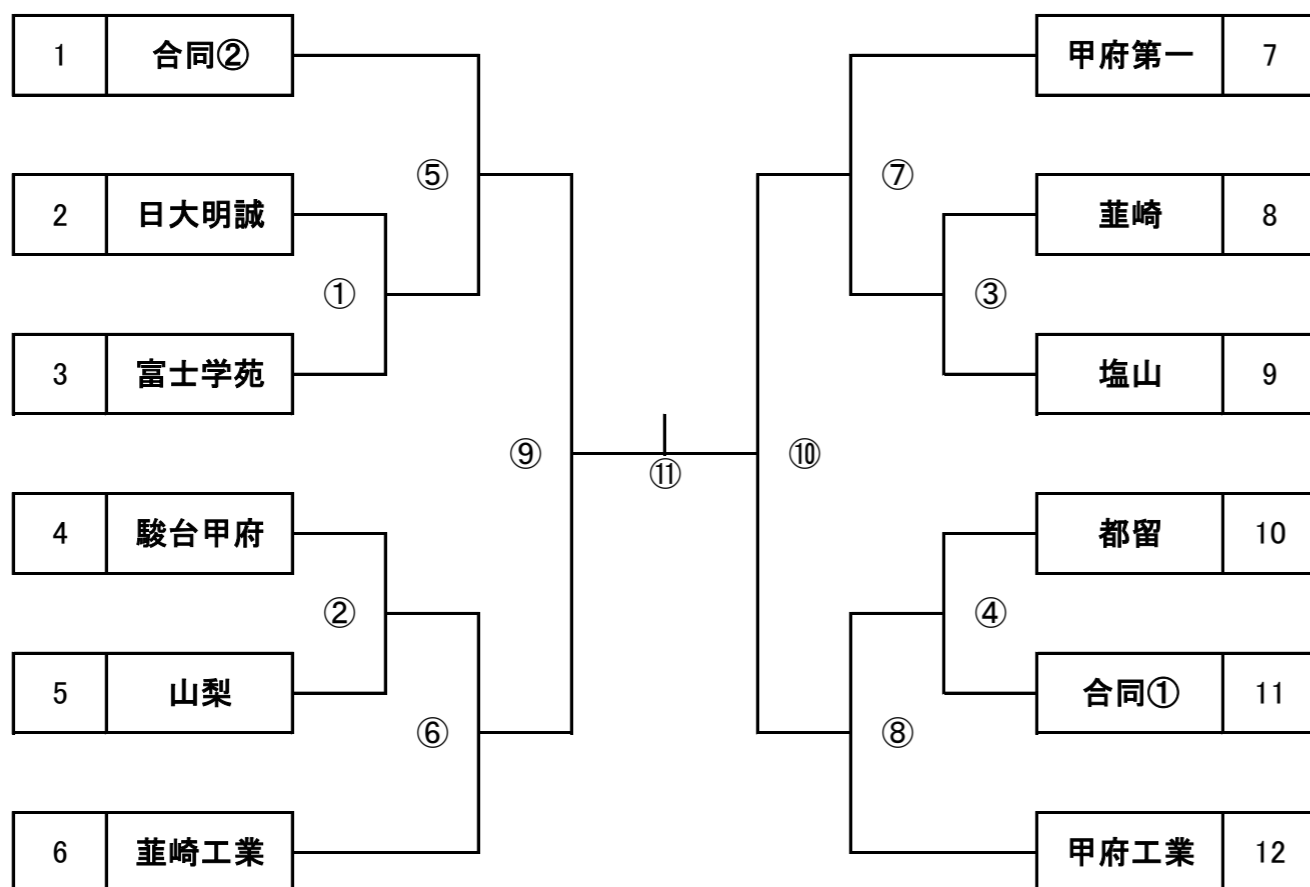

合同①: 北杜、吉田、甲陵
 合同②: 日川、甲府西、青洲

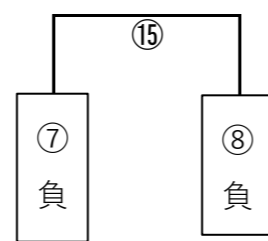
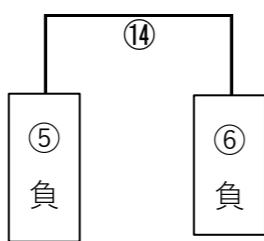
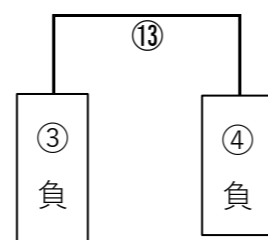
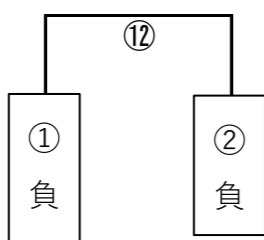

【女子】(5チーム)

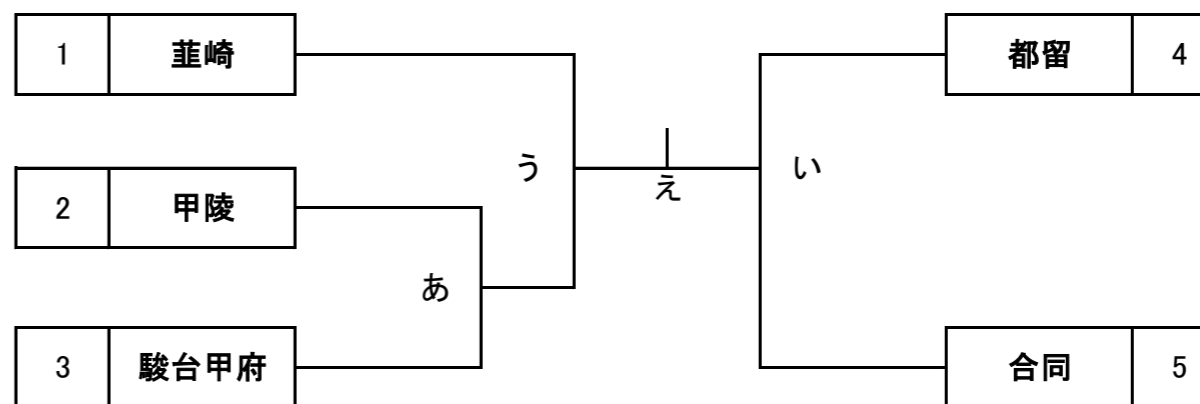

合同: 日川、山梨、青洲

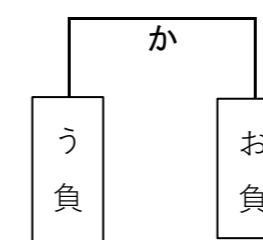
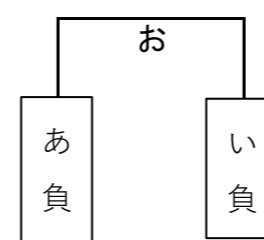

5. タイムテーブル

塩山体育館			
8月26日(土)			
9:15 顧問会議			
	Aコート	Bコート	
1	9:45 ①	②	
2	10:45 ③	④	
3	11:45 あ	い	
4	12:45 ⑤	⑥	
5	13:45 ⑦	⑧	
6	14:45 ⑫	⑬	

緑ヶ丘体育館			
8月27日(日)			
9:00 顧問会議			
	Aコート	Bコート	
1	9:30 う	お	
2	10:30 ⑨	⑩	男子準決勝
3	11:30 ⑭	⑮	
4	12:30 え	か	女子決勝
5	13:30 ⑪		男子決勝

6. その他

①8月21日(月)までにメンバー表(書式2)ファイルを競技部の主任(川崎)・副主任(田村)、両方にメールで送付してください。また合同チームで参加される高校は、代表校が取りまとめていただきメンバー表の送付をお願いします。

②ゴミの持ち帰りにご協力をお願いします。

③会場設営のチームは第2試合のチームをお願いします。1日目は8:50、2日目は8:30には会場に来ててください。