

第76回

# 山梨県高等学校総合体育大会

# 春季大会

期日 令和6年

5月8日(水)～

10日(金)

主催／山梨県教育委員会 山梨県高等学校体育連盟  
共催／山梨県高等学校野球連盟  
後援／公益財団法人山梨県スポーツ協会 山梨県種目別競技団体  
主管／山梨県高等学校体育連盟種目別専門部

大会本部／小瀬スポーツ公園体育館（研修室）

原画／千葉菜摘（山梨県立甲府南高等学校）



## 高等学校体育連盟マーク

高体連のマークはドイツ語の三つのKを組み合わせたもので色彩は若人の情熱を示している。

三つのKは、力(KRAFT)

技(KUNST)

明朗な精神(KLARHEIT)

を意味するものである。

## 高体連の歌

全国高等学校体育連盟制定  
増田文雄 作詞  
小松清 作曲

況判と ♩=104

あけゆく おおぞら あかねのあさのひ ああ  
 おぐこころは さやか にはれて とも にかた  
 くみきた えゆく いのちはつら つい  
 きあがる ともよいざ つどいな  
 ん こたいれん こたいれん われらわかし

## 高体連の歌

一、あけゆく 大空  
 あかねの 朝の陽  
 仰ぐ心は さやかに晴れて  
 ともに肩組み 鍛えゆく  
 生命はつらつ 意気あがる  
 友よいざつどいなん  
 高体連 高体連 われら若し

二、さみどり 萌えたつ  
 希望の この土  
 しかと踏みしめ 大気に伸ばす  
 この手この脚 躍進の  
 ちから溢れて 血はおどる  
 友よいざつどいなん  
 高体連 高体連 われら若し

三、世紀のひかりは  
 野山に 波路に  
 うた声たかく こだまとひびき  
 たゆまぬ努力 技を練る  
 行手ほまれの花かおる  
 友よいざつどいなん  
 高体連 高体連 われら若し

# 第76回山梨県高等学校総合体育大会春季大会

目		次	
会 長 あ い さ つ ……	2	バ ド ミ ン ト ン ……	40
春 季 大 会 要 項 ……	3	柔 道 ……	41
各 部 競 技 実 施 要 項 ……	5	剣 道 ……	41
開 ・ 閉 会 式 要 項 ……	9	弓 道 ……	42
各 校 本 部 テ ン ト 位 置 ……	10	自 転 車 ……	43
開会式体育館2階各学校割り振り ……	11	フ ェ ン シ ン グ ……	43
閉会式体育館2階各学校割り振り ……	12	ボ ク シ ン グ ……	44
大 会 参 加 者 心 得 ……	13	ロ ー イ ン グ ……	44
競 技 場 案 内 ……	14	テ ニ ス ……	45
大 会 参 加 校 一 覧 表 ……	15	ウ エ イ ト リ フ テ ィ ン グ ……	45
競技別得点校数・得点配点 ……	17	空 手 道 ……	46
大 会 役 員 ……	18	レ ス リ ン グ ……	47
大会事務局・式典役員 ……	19	な ぎ な た ……	48
大 会 救 護 配 置 表 ……	21	ヨ ッ ト ……	48
冬 季 大 会 ……	22	ホ ッ ケ ー ……	49
得 点 表 ……	23	ア ー チ ョ リ ー ……	49
体 操 ……	25	カ ヌ ー ……	50
陸 上 競 技 ……	26	ラ イ フ ル 射 撃 ……	50
相 撲 ……	30	写 真 ……	51
バ ス ケ ッ ト ボ ー ル ……	30	吹 奏 楽 ……	51
サ ッ カ ー ……	31	応 援 連 盟 ……	52
バ レ ー ボ ー ル ……	33	栄 光 の 道 ……	53
ソ フ ト テ ニ ス ……	34	小瀬スポーツ公園内図 ……	60
卓 球 ……	34	緑が丘体育館駐輪場案内図 ……	61
水 泳 ……	35	小瀬スポーツ公園周辺の交通規制図 ……	62
登 山 ……	36	救急医療情報センター案内 ……	63
ラ グ ビ ー ……	36		
ハ ン ド ボ ー ル ……	37		
ソ フ ト ボ ー ル ……	38		
新 体 操 ……	39		



## 令和6年度 第76回山梨県高等学校総合体育大会（春季大会）



### あいさつ

山梨県高等学校体育連盟  
会長 山田 芳樹

初夏の風が清々しい季節を迎え、本県高校生最大のスポーツイベントであります「第76回山梨県高等学校総合体育大会」が、男子38校、女子37校の参加を得て、盛大に開催できますことを深く感謝申し上げます。

県高校総体は、昭和24年に第1回大会が開催され、以来、70年以上にわたって受け継がれてきた本大会の精神は、高等学校教育の一環として、広くスポーツの機会を提供し、競技力の向上とスポーツ精神の高揚をはかるとともに、心身ともに健全な高校生の育成、高校生相互の親睦を深め、高校生活をより豊かにするものであります。

本年度の県高校総体は、新型コロナウイルス感染症が5類に移行してから2度目の大会となりました。コロナ禍における部活動や大会等は、マスクの着用や身体的距離の確保など様々な制限の中で行われてきており、平時における学校教育活動の重要性を改め感じたところであります。各競技を運営する先生方におかれましては、選手や応援生徒にとって安心・安全な大会となりますよう、大会中における熱中症や各競技特有の事故などに対応するための十分な準備をお願いいたします。

さて、これまでの県高校総体における選手の皆さんの高校生らしい爽やかなフェアプレーや数多くの名勝負は、学校関係者にとどまらず多くの方々に感動や元気を与えてきました。また、母校の仲間を一生懸命応援する生徒の姿からは、母校愛や次代を担う若者のエネルギーを感じるところであります。選手や応援生徒の皆さんは、それぞれのスポーツへの関わりや様々な交流を通じて、高校生活の大切な思い出の1ページにしてください。

また本大会は学校対抗であることから、選手の皆さんには、大会に参加できることを誇りに、日ごろ練習で鍛えた力と技を十分に発揮し、自分自身のため、チームや母校のため、日々支えてくれている方々のためにも最後まで諦めることなく全力を尽くしてほしいと思います。

結びに、第76回という長い歴史を誇る本大会を長年にわたり支え続けていただきました関係者の皆様、並びに御支援、御協力をいただいております関係各位に深く感謝申し上げるとともに、日ごろから生徒の指導に献身的に御尽力いただいております各校の先生方に心から御礼を申し上げ、あいさつといたします。



# 第76回山梨県高等学校総合体育大会春季大会要項

## 開催の趣旨

高等学校教育の一環として、全県下の高校生がスポーツの4つの視点(する・みる・支える・知る)のどれかに関わり、その競技をするだけでなく応援したり、観戦したり、ボランティア活動をしたりと様々な交流の場として教育の価値を見だし、心身の健全な育成と信義と友情を培い、その生活を豊かにしようとするものである。

- 1 主催 山梨県教育委員会・山梨県高等学校体育連盟
- 2 共催 山梨県高等学校野球連盟
- 3 主管 山梨県高等学校体育連盟競技種目別専門部
- 4 後援 公益財団法人山梨県スポーツ協会・山梨県競技種目別競技団体
- 5 大会名称 第76回 山梨県高等学校総合体育大会 春季大会とする。
- 6 期日 令和6年5月8日(水)・9日(木)・10日(金)
- 7 大会の内容

- (1) 競技は次の34競技とする。但し硬式野球は大会終了のため実施競技は33競技とする。  
体操・陸上競技・相撲・バスケットボール・サッカー・バレーボール・ソフトテニス・卓球・水泳・登山・ラグビー・ハンドボール・ソフトボール・新体操・バドミントン・柔道・剣道・弓道・自転車・フェンシング・ボクシング・ローイング・テニス・ウエイトリフティング・空手道・レスリング・なぎなた・ヨット・ホッケー・アーチェリー・ゴルフ・カヌー・ライフル射撃・硬式野球(県高等学校野球連盟主催の春季関東大会県予選)
- (2) 前年度実施された冬季大会(スキー・スケート)の得点及び硬式野球(県高等学校野球連盟主催の春季関東大会県予選)の得点は、学校対抗得点に加える。
- (3) 競技種目別大会は、学校対抗戦とし、原則として関東高等学校体育大会または全国高等学校総合体育大会の県予選を兼ねるものとする。ただし、個人戦も実施することができる。
- (4) 競技方法は、各競技種目細則による。学校対抗得点に係わる競技については第3日目13時までに終了するものとする。
- (5) 学校対抗得点の採点方法は、次のとおりとする。  
ア. 参加チーム数に応じ、全てのチームに対し下記のとおりの得点を与える。

順位 チーム数	得点							得点チーム数
	1	2	3	4	5～8	9～16	17～	
30以上	9	7	5	3	2	1	0.5	出場全チーム
16～29	7	5	3	2	1	0.5	0.5	
8～15	5	3	2	1	0.5	0.5		
4～7	3	1	0.5	0.5	0.5			
2～3	2	0.5	0.5					

イ. 得点チーム数に達し、なお順位未決定の場合は順位未決定得点を均等配分する。

ウ. 参加チーム数とは、実際競技を行ったチーム数である。

エ. 総合得点が同点の場合には、優勝種目数の多い学校を上位とする。なお、定まらない場合は準優勝種目数、3位種目数が多い学校を上位とする。それ以下は同順位とする。

オ. 合同チームの場合は合同チームで均等配分とする。

## 8 引率・監督

- (1) 出場チームの選手は、必ず引率責任者によって引率される。引率責任者は選手のすべての行動に対し、責任を負うものとする。
- (2) 引率責任者は団体の場合は、校長の認める当該校の職員とする。個人の場合は校長の認める学校の職員とする。
- (3) 監督、コーチ等は校長が認める指導者とし、それが外部指導者の場合は傷害・賠償責任保険(スポーツ安全保険等)に必ず加入することを条件とする。

## 9 参加資格

- (1) 選手は、学校教育法第1条に規定する高等学校(中等教育学校後期課程を含む。)に在籍する生徒であること。
- (2) 選手は、本連盟加盟校の生徒で、当該競技要項により参加の資格を得たものに限る。
- (3) 年齢は、2005年4月2日以降に生まれたものとする。ただし、出場は同一競技3回までとし、同一学年での出場は1回限りとする。
- (4) チームの編成において、全日制課程・定時制課程・通信制課程の生徒による混成は認めない。
- (5) 統廃合の対象となる学校については、当該校を含む合同チームによる大会の参加を認める。

- (6) 転校後6ヶ月未満のものは参加を認めない。(外国人留学生もこれに準ずる。)ただし、一家転住等やむを得ない場合は、山梨県高等学校体育連盟会長の許可があればこの限りではない。
- (7) 出場する選手は、あらかじめ健康診断を受け、在学する学校長の承認を必要とする。
- (8) 全国高等学校総合体育大会並びに関東高等学校体育大会の予選を兼ねるものについては、(公財)全国高体連・関東高体連で定めたものによる。
- (9) 部員不足による複数校合同チームの大会参加については、山梨県高等学校体育連盟の申し合わせ事項による。
- (10) 参加資格の特例
  - ア. 上記(1)及び(2)に定める生徒以外で、競技要項により大会参加資格を満たすと判断され、山梨県高等学校体育連盟が認めた生徒について、別途に定める規定に従い大会参加を認める。
  - イ. 上記(3)のただし書きについては、学年の区分を設けない課程に在籍する生徒の出場は、同一競技3回限りとする。
- (11) 参加制限

[外国人留学生の出場枠について] (出場枠を設けている専門部に適用)

- ① 学校教育法第1条に規定する高等学校卒業を目的として入学している生徒であること。
- ② 在籍校が、山梨県高等学校体育連盟に加盟していること。
- ③ 年齢は、2005年4月2日以降に生まれたものとする。
- ④ 短期留学は除く。
- ⑤ 人数については、全国高等学校総合体育大会・関東高等学校体育大会に準じて専門部ごとに制限を設ける。

[大会参加資格の別途に定める規定]

1 学校教育法第72条、115条、124条及び134条の学校に在籍し、山梨県高等学校体育連盟の大会に参加を認められた生徒であること。

2 以下の条件を具備すること。

(1) 大会参加を認める条件

- ア. 山梨県高等学校体育連盟の目的及び永年にわたる活動を理解し、それを尊重すること。
- イ. 参加を希望する専修学校及び各種学校にあっては、学齢、修業年限ともに高等学校と一致していること。また、連携校の生徒による混成は認められない。
- ウ. 各学校にあっては、部活動が教育活動の一環として、日常継続的に責任ある顧問教員の指導のもとに適切に行われており、活動時間が高等学校に比べて著しく均衡を失っていない、運営が適切であること。

(2) 大会参加に際して守るべき条件

- ア. 山梨県高等学校総合体育大会開催基準要項を遵守し、競技種目別大会申し合わせ事項等に従うとともに大会の円滑な運営に協力すること。
- イ. 大会参加に際しては、責任ある教員が引率するとともに、万一の事故の発生に備えて傷害保険に加入しておくなど、万全の事故対策を講じておくこと。
- ウ. 大会開催に要する経費については、応分の負担をすること。

- 10 大会役員 別に定める「大会役員編基準」による。
- 11 申込方法 当該学校長の責任において、所定の様式により定められた期日に申し込むものとする。
- 12 表彰
  - (1) 総合順位
    - 1位 賞状 優勝旗 (次回返還)
    - 2位 賞状 準優勝楯 ( " )
    - 3位 賞状 3位楯 ( " )
    - 4位～6位 賞状
  - (2) 種目別順位
    - 団体 1位 賞状 優勝杯(次回返還)
    - 2位・3位 賞状
    - 個人 1位・2位・3位 賞状
- 13 プログラム プログラムは有料で頒布する。また、県高体連ホームページにもアップする。
- 14 大会経費 負担金、参加料、補助金等でまかなう。大会の経費は極力簡素にすることを旨とする。
- 15 参加上の注意 参加選手は必ず健康診断を受けて当該校長の参加申込書を提出すること。
- 16 組合せ抽選 各専門部で実施する。
- 17 その他 大会本部は、5月8日(水)7時半から小瀬体育館研修室におく。

# 山梨県高等学校総合体育大会春季大会各部競技実施要項

競技種目	男	女	期 日 集合時間 会場	チーム編成				競技方法・競技規則	兼 関 東	兼 全 国
				監 督	選 手	補 欠	マ ネ ー ジ ャ ー			
1 体操	○	○	5月9日(木) 8:00~ 緑が丘体育館(大)	1	4	2		2022年版日本体操協会採点規則 男子(高校適用・競技情報最新号)・女子(高校適用及び変更規則I・競技情報最新号) 学校対抗。2024年度日本陸上競技連盟競技規則による。	○	○
2 陸上競技	○	○	4日(土) 顧問会議 8:30 開会式 9:00 競技開始 10:00 8日(水) 顧問会議 10:00 競技開始 10:45 9日(木) 顧問会議 8:30 競技開始 9:30 JIT リサイクルリンク スタジアム	1校1種目3名 1名3種目以内 (リレーは除く)				男子: 100m・200m・400m・800m・1500m・5000m・110mH・400mH・3000mSC・ 5000mW・4×100mR・4×400mR・走高跳・走幅跳・三段跳・棒高跳・ 砲丸投・円盤投・やり投・ハンマー投・八種競技(21) 女子: 100m・200m・400m・800m・1500m・3000m・100mH・400mH・5000mW・ 4×100mR・4×400mR・走高跳・走幅跳・三段跳・棒高跳・砲丸投・ 円盤投・やり投・ハンマー投・七種競技(20) 1位8点、2位7点、…8位1点。得点の多い学校を優勝とする。	○	○
3 相撲	○		9日 9:30 小瀬武道館相撲場	1	5	2		団体戦(リーグ戦): 優勝校は全国総体。準優勝校は選抜十和田大会。 個人戦(予選トーナメント戦、ベスト4によるリーグ戦: 1位から3位は全国総 体出場。) 日本相撲連盟審判規定及び競技会規定による。		○
4 バスケットボール	○	○	6日 8:00 (男) 小瀬スポーツ公園体育館 富士北麓公園体育館 (女) 鐘山スポーツセンター体育館 8日 8:00 (男) 富士北麓公園体育館 (女) 鐘山スポーツセンター体育館 9日 8:00 (男) 富士北麓公園体育館 (女) 鐘山スポーツ公園体育館 10日 8:00 (男女) 富士北麓公園体育館	コ ー チ 1 学 校 関 係 者 3	18		1	トーナメント戦。ただし1~4位はリーグ戦。 現行の日本バスケットボール協会競技規則による。 学校関係者3名ベンチ入り可。 大会前の競技日程 5/6		
5 サッカー	○	○	8日 8:30 (男) 押原公園天然・人工 (女) Ysk e-comシルクパーク 9日 8:30 (男) 押原公園天然・人工 (女) 押原公園天然・人工 10日 8:30 (男) JITスタジアム (女) 押原公園天然・人工	1	11	9		男子 トーナメント戦。2024年度日本サッカー協会競技規則による。 ベンチ入りは20名とする。 大会の競技日程: 4/27・28・5/3・5・8・9・10 女子 ※出場チーム数によって変更有 トーナメント戦。2024年度日本サッカー協会競技規則による。 ベンチ入りは20名とする。大会の競技日程: 5/8・9・10	○	
6 バレーボール	○	○	8日(男) 甲工・甲東 (女) 東海・城西 9日(男) 甲工 (女) 城西 10日(男女) 緑が丘体育館 集合時間は試合設定時刻30分前とする	1	14		1	トーナメント戦とし、次の決定戦も実施する。 ・3位決定戦 ・5~8位決定戦 令和5年度日本バレーボール協会競技規則による。 ネット高さは、男子2m43cm、女子2m24cmとする。 ベンチ入りは監督1、コーチ1、マネージャー1、選手14名以内(13、14名の 場合はリベロ2名、12名以下の場合はリベロ2名か1名か0名)とする。 令和6年度日本バレーボール協会登録規定に有効に登録され、かつ県高体連 加盟校であること。		○
7 ソフトテニス	○	○	8日 8:30 9日 8:30 10日 8:30(予備日) 笛吹市石和中央テニスコート	1	8			トーナメント方式で実施する。 ただし、1~4位はリーグ戦。	○	1 次 予 選
8 卓球	○	○	8日 8:30 緑が丘スポーツ公園体育館(大) 9日 8:30 緑が丘スポーツ公園体育館(小)	1	8			(1) 1回戦から準々決勝までトーナメント方式、その後1~4位決定リーグ、 5~8位決定トーナメントを実施する。 (2) チーム編成は4名以上8名以内とする。(試合出場選手は4~6名) (3) 試合順序は1番S、2番S、3番D、4番S、5番Sとする。ただし1、2番のSに 出場した選手同士で3番のDを組むことは出来ない。 (S=シングルス、D=ダブルス) (4) 勝敗は3試合先取で決定する。ただし1回戦は勝敗が決まっても5番まで 試合を行う。 (5) 競技には現行の日本卓球ルールを適用する。	○	
9 水泳(競泳)	○	○	8日 8:15 9日 8:15 山梨学院ソドニー記念水泳場(25m×6 レーン)	1校1種目3名以内 1名2種目以内 (リレー種目は除く)				学校対抗。2024年度(公財)日本水泳連盟競技規則による。 男子: (自由形) 50m・100m・200m・400m・1500m (平泳ぎ) 50m・100m・200m (バタフライ) 50m・100m・200m (背泳ぎ) 50m・100m・200m(個人メドレー) 200m・400m (フリーリレー) 4×100m・4×200m(メドレーリレー) 4×100m 女子: (自由形) 50m・100m・200m・400m・800m (平泳ぎ) 50m・100m・200m (バタフライ) 50m・100m・200m (背泳ぎ) 50m・100m・200m(個人メドレー) 200m・400m (フリーリレー) 4×100m・4×200m(メドレーリレー) 4×100m		
10 登山	○	○	8日 開会式 8:40 競技開始 9:00 9日 競技開始 7:00 12日 閉会式 10:00 オートキャンプすずらん・御坂山系	1	4			【競技方法】体力・歩行審査(登山行動)、生活技術審査(幕営・炊事)、装備審 査、服装態度審査、学科・天気図・読図審査、計画書・記録審査 【競技規則】高体連登山専門部競技規則による。	○	○



競技種目	男	女	期 日 集合時間 会場	チーム編成			マ ネ ー ジ ャ ー	競技方法・競技規則	兼 関 東	兼 全 国	
				監 督	選 手	補 欠					
11	ラグビー	○	4/27、5/4・8・9・10日 御勅使南公園 11:00～	1	15	10		現行日本ラグビーフットボール協会競技規則による。 トーナメント戦 順位決定戦あり。	○		
12	ハンドボール	○	○	8日 総体開会式後 準備開始 11:00 試合開始 9日 8:30 集合 9:00 試合開始 10日 8:30 集合 9:00 試合開始 小瀬体育館	1	16	4	ベンチ 役員 の 合 計 4	トーナメント方式。 2024年度日本ハンドボール協会競技規則による。	○	
13	ソフトボール	○	○	8日(水) 8:00集合 9:00開始(男女) 9日(木) 8:00集合 9:00開始(男女) 10日(金) 8:00集合 9:00開始(女) (9日予備日(男) 10日予備日(女)) 釜無工業グラウンド(男) 釜無川スポーツ公園(女)	1	20	1		トーナメント戦。 2024年オフィシャルルールによる。	○	
14	新体操	○	○	9日 8:00 緑が丘体育館(大)	1	団 6 個 5	団 2 個 2	1	男子：2022年版(公財)日本体操協会競技規則・採点規則(令和6年度版全国高等学校適用規則)による。 女子：2022～2024年版(公財)日本体操協会競技規則・採点規則(令和6年度版全国高等学校適用規則)による。  《団体競技》男子…徒手 女子…フープ5 《個人競技》男女とも 個人5名 1名2種目実施 男子(リング・ロープ) 女子(クラブ・リボン)	○	1 次 予 選
15	バドミントン	○	○	8日 8:30 9日 8:30 10日 8:30 甲府商業	1	5 7	コ ー チ 1	1	トーナメント戦。 3位決定戦実施。 2複3単(単1以外は単と複を兼ねられる)。 2024年度日本バドミントン協競技規則に準ずる。	○	
16	柔道	○	○	8日 8:00 小瀬武道館第二武道場	男 1	男 5	男 2		○競技規定 (1) 国際柔道試合審判規定による。 (2) 試合時間は、全て3分とする。 ○試合方法 (1) 各校1チームとする。 (2) チーム編成は、男子団体戦の編成は監督1名・選手5名(先鋒から軽量級3名・無差別2名)・補欠2名(軽量級1名・無差別1名)の計8名とする。 女子団体戦の編成は、監督1名・選手3名(先鋒から軽量級2名・無差別1名)・補欠2名(軽量級1名・無差別1名)の計6名とする。 試合方法は、6校以上であれば2パートのリーグ戦とし、各パート1位、2位は決定戦を行う。 ただし、男子は5、6位決定戦も行う。 参加チーム数が5校以下の場合はリーグ戦とする。 男子上位6校、女子上位3校は関東大会に出場できる。 ※男子5人・女子で3人に満たない場合は、各階級の中で後(大将側)につめる。合同チームおよび2名での参加を認め、得点対象とする。		
17	剣道	○	○	8日 8:20(個人戦) 9日 8:20(団体戦) 小瀬武道館アリーナ	男 1	男 5	男 2		○(公財)全日本剣道連盟「剣道試合・審判規則、同細則」(公財)全日本剣道連盟「主催大会実施にあたっての感染拡大予防ガイドライン(新型コロナウイルス感染症が収束するまでの暫定的な試合・審判法)」及び(公財)全国高体連剣道専門部・関東高体連剣道専門部・山梨県高体連剣道専門部申し合わせ事項による。 団体戦 (1) 試合はトーナメントとし、男女とも上位4チームによる決勝リーグを実施する。(2) 試合時間は4分とし、延長戦は実施しない。勝者数、総本数とも同数の場合は、代表者戦(4分1本勝負、延長戦あり、延長戦は、時間を区切り、勝負が決するまで行う)にて勝敗を決する。但し、決勝リーグにおいては、延長戦1回(2分1本勝負)を行うが、勝敗が決しない場合は、引き分けとする。(3) 決勝リーグにおいて、勝者数、総本数が同数の場合は、引き分けとする。リーグ戦全試合終了後に順位が決定されない場合には、上記(2)と同様の代表者戦を実施する。(4) 5～8位は、男子・女子ともに順位決定戦を行う。 個人戦 (1) 男女ともトーナメント戦で行う。3～8位の順位決定戦を行う (2) 試合時間内に勝敗が決しない場合は、延長戦を行う。延長戦は、時間を区切り、勝負が決するまで行う。	○	
18	弓道	○	○	8日 8:30 9日 8:30 小瀬武道館弓道場	男 1 女 1	団 体 男 子 5 団 体 女 子 5 個 人 男 子 2 個 人 女 子 2	団 体 男 子 1 団 体 女 子 1		団体戦 5人立 男女各校1チーム 予選1・2回戦計40射の的中上位16位タイが3回戦進出。3回戦後、総的中60射上位8チームが予選通過。その後、決勝トーナメントを行う。 個人戦 5人立 団体選手十個人枠2名 予選2回計8射の的中上位10位タイまでが決勝進出。決勝2回計8射、予選2回との合計16射の的中制。 全国高体連弓道競技規則及び山梨県高体連弓道専門部内規による。	○	

競技種目	男	女	期日 集合時間 会場	チーム編成			マナー ジャージ	競技方法・競技規則	兼 関 東	兼 全 国
				監 督	選 手	補 欠				
19	自転車	○	○	8日 8:30 9日 8:30 境川自転車競技場	1			8日午前公開練習を行う。 個人種目は、1名2種目以内（除く：1kmTT） 個人種目 ①1kmタイムトライアル（全員） ②スプリント ③3kmインディヴィデュアル・パーシュート ④4km速度競走 ⑤ポイント・レース ⑥スクラッチ ⑦ケイリン 団体種目 ①チーム・スプリント ②4kmチーム・パーシュート 女子種目 ①200mハロン ②500mタイムトライアル ③2kmインディヴィデュアル・パーシュート （公財）日本自転車競技連盟競技規則ならび山梨県高体連自転車競技専門部 競技運営細則に準ずる。	○	○
20	フェンシング	○	○	8日 9:00 9日 9:00 甲斐清和高校体育館	1	5		学校対抗リーグ戦。個人戦プール方式。 全試合電気用具を使用する。 学校対抗はフルレ・エペ・サーブルとする。 令和6年度日本フェンシング協会の規則による。	○	エ ペ ・ サー ブル
21	ボクシング	○	オープン	8日 7:50 9日 7:50 甲府工業高校ボクシング場				階級別トーナメント戦。 日本ボクシング競技規則に準じる。	○	○
22	ローイング	○	○	8日 6:00 河口湖漕艇場	各 種 目 1	1× 1 2× 2 4×+ 5	1× 0 2× 1 4×+ 2	日本ローイング協会競技規則による。	○	
23	テニス	○	○	3日 8:00 4日 8:00 8日 8:00 9日 8:00 10日 8:00 小瀬テニス場	1	4	1	団体戦は、複1単2の3ポイント対抗トーナメント 選手は同一対抗でダブルスとシングルの両方に出場することは出来ない。 全試合1セットマッチ（6ゲームオール後はITF方式タイブレーク方式） ベスト4から順位決定戦を行う。現行日本テニス協会競技規則に準ずる。	○	○（個人）
24	リフティング	○	○	8日 8:30 9日 8:45 日川高校ウエイトリフティング場	男 1 女 1	団体 男子 9 団体 女子 3		（公社）日本ウエイトリフティング協会競技規則による。 男子団体戦（9名）と女子団体戦（3名）及び、個人戦。 選手の競技時間は30秒、連続試技は1分30秒で実施する。	○	
25	空手道	○	○	8日 8:00集合 9日 8:00集合 小瀬武道館第一武道場	1	団体 形3 団体 組手 5 個人 組手 形各2	団体 形3 団体 組手 2	団体・個人組手はトーナメント、団体・個人形は採点方式による。 個人組手・形は男女各1校2名以内、得点順位については組手・形のすべての 総合点により決定する。 公益財団法人全日本空手道連盟競技規定、全国高体連空手道部申し合わせ事 項による。	○	
28	レスリング	○	オープン	8日7:30集合 9日9:00集合 小瀬体育館サブアリーナ 8日 8:30～リミット計量（団体・個人F） 9日 9:30～2kgオーバー計量（個人G）	1	7	4	団体戦リーグ戦。51、55、60、65、71、80、125kgの7階級 個人（フリー・グレコ）勝ち点方式。51、55、60、65、71、80、92、125kgの 8階級。 世界レスリング連盟ルールによる（一部特別ルール採用）。 女子フリースタイル（オープン）。	○	○
29	なぎなた	○	○	8日 9:00 甲府昭和高校体育館	1	団体 7 演技 2 個人		演技の部・・・仕掛け応じ1・2・5本目を行い旗形式で勝敗を決する。 団体の部・・・5人の団体戦。試合時間は3分引き分けをとる。 勝敗が決しないときは、代表者戦を行う。 個人の部・・・試合時間3分、勝負が決しない場合は延長2分1回判定で決する。 全て全日本なぎなた連盟競技規定・審判規定ならびに全国高体連なぎなた専 門部申し合わせ事項により行う。	○	
30	ヨット	○	○	8日 8:30 9日 8:30 10日 8:30 山中湖村ヨットハーバー	1	ダブル ハ ンド 4 名 または シン グル ハ ンド 1 名 × 5 艇	1	各種目とも男女同スタートとし7レースを行う。 天候その他の事情により全レースを実施できない場合、1レースで本大会は 成立する。 2021～2024セーリング競技規則、日本セーリング連盟付則、 各クラス規則、および帆走指示書にしたがう。	○	
31	ホッケー	○	○	8日 8:30 山梨学院ホッケースタジアム 10日 8:30 白根高校第二運動場	1	18	2	トーナメント。 2024年度日本ホッケー協会競技規則による。 クォーター制で行う。ただし、PC判定後および得点後の時間は停止しない。 男子は2試合の結果で勝敗を決定する。	○	

競技種目	男	女	期日 集合時間 会場	チーム編成				競技方法・競技規則	兼 関 東	兼 全 国
				監 督	選 手	補 欠	マ ネ ー ジャ ー			
32 アーチェリー	○	○	8日 8:30 9日 8:30 緑が丘洋弓場	1	4			FITA70Mラウンド 2022~2023全日本アーチェリー連盟競技規則による。	○	
33 ゴルフ	○	○	8日 8:20 昇仙峡カントリークラブ	1				18ホールズ・ストロークプレー。 1位タイが生じた場合は、マッチングスコアカード方式により順位を決定する。 インターバルでのみカートの乗用を許可する。 2019年以降にJGAの定めた規則により競技する。 本競技の競技規則は参加者に要項とともに送付する。		
34 カヌー	○	○	8日 8:30 精進湖	1				競技艇による500mスプリント競技。スタートは静止艇とする。 コースはセバレットとする。種目はK-1、WK-1、C-1の3種目とする。 ライフジャケットは必ず着用する。艇は貸与とし、その他の用具は各自で用意する。		
35 ライフル	○	○	8日 8:30 9日 8:30 山梨県営八代射撃場	1	団体 各種目 3		1	ライフル射撃競技競技規則、最新版による。 学校対抗の団体戦はBR男子立射60発競技・BR女子立射60発競技。 個人戦のファイナルはエキシビションとし、本戦得点のみを記録とする。	○	



## 開・閉会式要項

### ◎ 開 会 式

1. 日 時 令和6年5月8日(水) 9時00分開始
2. 会 場 小瀬スポーツ公園 体育館
3. 参 加 (1) 参加人員 大会参加の全ての学校  
各学校団長1名、職員1～2名、生徒6名(旗手1名・  
プラカード1名・行進4名)とする。  
(2) 校名プラカードは参加校の生徒が保持する。  
(3) 服装は体育着又は制服とし、履物は体育館シューズとする。
4. 集 合 (1) 吹奏楽は小瀬体育館2階指定場所に8時集合完了。  
(2) 学校集団は小瀬体育館2階指定場所に8時30分集合完了
5. 入 場 (1) 小瀬体育館2階入口より入場し、各学校割り振り場所(別紙)で待機  
(2) 指示があったら、1階アリーナの各学校プラカードに集合。  
(3) 行進は体育館後方より前方に進むのみ。  
(4) 式典当番校は **甲府商業高校** とする。  
(5) 生徒代表のことは **富士学苑高校** 代表生徒とする。  
(6) 宣誓者は **女子 前年度優勝校 山梨学院 高校** 代表選手とする。
6. 退 場 係員の指示により退場する。  
\*気温が高くなることも予想されるので、各校で暑さに対する対応を事前しておく。

### ◎ 閉 会 式

1. 日 時 令和6年5月10日(金) 15時00分開会(14時50分集合完了)
2. 会 場 小瀬スポーツ公園 体育館
3. 参 加 総合得点男女上位6校の生徒6名(プラカード1名・旗手1名・行進4名)とする。
4. 演 奏 吹奏楽は優勝校とする。

開・閉会式次第	
開会式 5月8日9時00分	閉会式 5月10日15時00分
1. 開式通告	1. 開式通告
2. 役員・選手入場	2. 役員・選手入場
3. 開会宣言	3. 成績発表
4. 国旗掲揚	4. 表彰
5. 県旗・高体連旗掲揚	5. 会長あいさつ
6. 優勝旗・2・3位楯返還	6. 閉会宣言
7. 会長あいさつ	7. 閉式通告
8. 祝辞	8. 役員・選手退場
9. 激励のことは	
10. 生徒代表のことは①②	
11. 選手宣誓	
12. 閉式通告	
13. 役員・選手退場	



# 高校総体 開会式 体育館2階 各学校割り振り

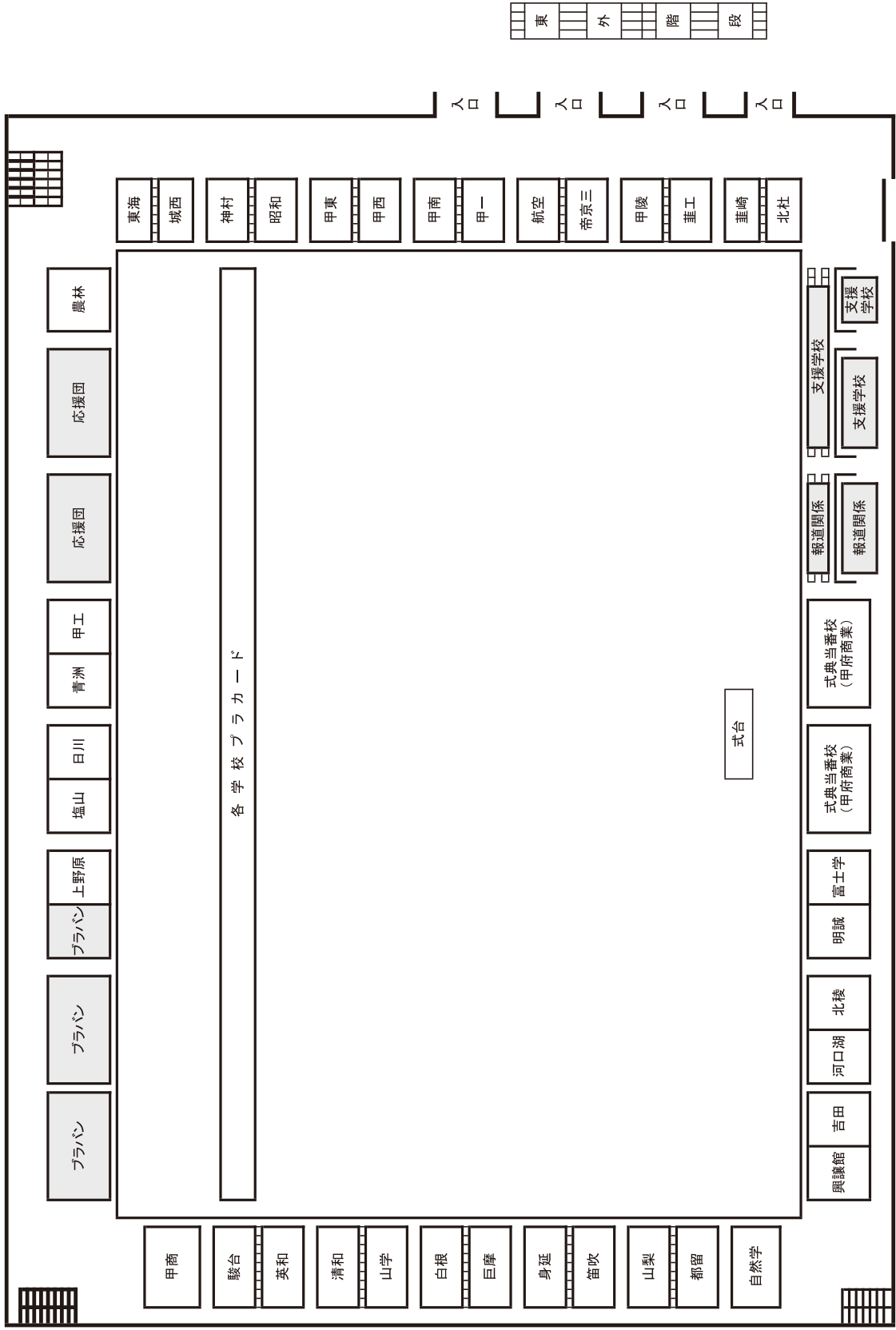





# 大会参加者心得

山梨県高等学校総合体育大会は、学校教育の一環として行う体育行事である。選手が日ごろ学習した技を競うだけでなく、多くの高校生が自主的・積極的に参加協力し、本大会を通じてお互いに友情を深め、高校生活をより豊かにするように努めましょう。

## 1. 競技者の態度について

競技者は競技規則を遵守し、運動競技に関するマナーを身につけフェアプレーの精神で、力一杯競技する。なお傷害に注意する。

## 2. 応援団の態度について

応援団の果たす役割が極めて大きいことを認識し、感情にとらわれることなく、美しい友情を育て、すぐれた技をたたえる態度が必要である。

## 3. 交通安全について

大会期間中、乗り物ならびに小瀬スポーツ公園及び緑が丘スポーツ公園周辺の予想されるのでお互いに交通道徳を守り、交通事故をなくすよう注意する。

競技種目	応援に対する要望事項
体操 新体操	演技中に集団応援は控える。自然的拍手で応援。観覧席で応援。アリーナは入らない(含写真撮影)。土足及びカメラのフラッシュ撮影は禁止。
陸上競技	競技スタート時は静粛に。太鼓は、スタンドの最上段に置く。笛による応援は禁止。ゴミは持ち帰る。競技場内及びスタンド下通路の通行禁止。メインスタンドのみ集団応援は禁止。
バスケットボール	笛や太鼓など鳴り物による応援は禁止。土足厳禁。フラッシュ撮影禁止。
サッカー	山梨学院和戸サッカー場・東海大甲府竜王グラウンドについては、声出し応援禁止。その他の会場についても応援が可能であるかを事前に確認して下さい。
バレーボール	笛による応援は禁止。集団応援はボールデッド時のみ。拍手・声援等による自然な応援。
ソフトテニス	部員のみでの応援。
卓球	①応援は拍手のみ。(笛・太鼓類の音の出るものはNG) ②上履き持参 ③写真撮影の際は競技の妨げとなるので、フラッシュ厳禁。 ※フラッシュ撮影をした場合は、退場してもらうこともある。 ④競技フロアに降りてきての応援は厳禁。
水泳	①保護者観戦できます。ADカードが必要になります。 ②撮影について保護者・参加校選手・マネージャーは撮影許可証を各校顧問から発行してもらい持参してください。 ③撮影についてプールサイドで撮影希望する写真部・アルバム担当者・マスコミ関係者は受付で預り金1,000円と撮影許可願を提出の上、手渡されるビブスを着用してください。 ④審判長の長い笛が鳴ったら静粛にしてください。 ⑤ゴミは各自持ち帰ってください。
ラグビー	競技中の笛・太鼓(鳴物)の使用は禁止。 笛・太鼓を使用した応援は試合開始前、ハーフタイムのみとする。 写真連盟の生徒(腕章着用)は、グラウンド内での撮影は禁止。
ハンドボール	応援生徒は体育館履きを持参し、会場のスリッパは使用しない。 競技の妨げとなるので、フラッシュ撮影厳禁。

## ◎乗り物の利用について

### (1) 電車、バスの利用について

ア 通勤時間を避けるように事前に検討しておく。例えば、選手は早めの乗り物を利用し、応援者は遅い時間し、時差利用を考える。

イ 乗車駅付近の自転車等の放置をしないようにする。

### (2) バイクの利用について

甲府市街は混雑が予想されるので、使用しない。

### (3) 小瀬スポーツ公園周辺の交通規制について

ア 規制を行うので、交通整理にあたっている者の指示に従うようにする。

## 【具体的事項】

### ◎応援についての要望事項

- 高校生にふさわしいフェアな態度で応援する。ファインプレーに関しては相手、味方を問わず拍手をもってたたえる。
- 規則正しい統一された行動をとり、競技に支障をきたさないよう競技本部の指示に従う。
- 審判の判定に対して不平、不満的な言動を用いたり、相手に対する野次は厳禁につつまむ。
- 体育館に土足で入ってはならない。必ず靴入れの袋(ビニール袋等)を用意し床に土を落とさないようにする。
- 吹奏楽の演奏は交互に行う。
- 試合終了後は清掃をする。空き缶・ゴミ等は持ち帰る。(厳守すること)

競技種目	応援に対する要望事項
ソフトボール	会場及び駐車場の関係で大勢での学校応援は不可。 応援は応援スペースでのみ可。鳴り物による応援は不可。
バドミントン	応援は部員のみ。(会場の関係で部員についても制限あり)
柔道	応援は部員を基本とする。一般生徒も学校単位でなく個別であれば可。
剣道	①応援は拍手のみ(声を出しての応援は禁止) ②2F観覧席よりの応援、上履き持参(会場のスリッパは使用禁止) ③写真・ビデオ撮影はフラッシュやライトの使用は厳禁
弓道	応援は部員(保護者)のみ。競技中、競技役員、選手以外の弓道場への立ち入りは禁止。フラッシュ撮影厳禁。
自転車	応援は自由。
ボクシング	応援は部員のみ。
テニス	一般応援の生徒はテニスコート中央スタンド側には立入禁止。応援は両サイドの芝生席で応援。ラリー中はコート後方フェンス際の通路を通らないこと。ラリー中の応援、声や笛による応援は禁止。選手に話しかけたり、アドバイスは禁止。応援はボールデッド時に拍手のみ。ゴミは必ず持ち帰る。テニスコート出口のゴミ箱にゴミを捨てないこと。テニスコートの駐輪場はテニス部員のみ、一般応援の生徒は利用禁止。決められている所定の駐輪場を必ず利用すること。
ウエイトリフティング	撮影はフラッシュ禁止。選手がバーを握ったときは静粛に。
空手道	自然的拍手。集団応援は不可。 カメラのフラッシュ禁止。
レスリング	競技中の笛・太鼓の使用を禁止。 会場が狭い為、各学校40人程度とする。
なぎなた	
ホッケー	笛による応援は禁止。 フェンス内は選手、及び役員以外立ち入り禁止。
アーチェリー	会場の関係上、あまり大人数の受け入れには対応できません。(30名程度であれば可)
ゴルフ	応援は不可。
ライフル射撃	応援は無し。

イ 自転車進入禁止地域への車の進入、駐車は厳禁とする。ただし、各学校テントおよび荷物を搬入する車については下記の時間帯に限り認める。

5月7日(火) 13:00～17:00

8～10日の搬入については、各学校ごとに大会本部の許可を得てから乗り入れること。(小瀬スポーツ公園事務所へはよらないこと)

### (4) 各競技会場について

各競技会場共に自転車は所定の位置に整理しておき、会場の混雑緩和に協力する。

# 競技場案内

		5月8日(水)	5月9日(木)	5月10日(金)
小瀬スポーツ公園	体育館 研修室	大会本部	大会本部	大会本部
	体育館 (大)	総合開会式/ ハンドボール	ハンドボール	ハンドボール/総合開会式
	体育館 (小)	レスリング	レスリング	
	Jit リサイクルインク スタジアム	陸上競技	陸上競技	サッカー(男)
	テニスマ場	テニス	テニス	テニス
	武道館 アリーナ	剣道	剣道	
	武道館 第一武道場	空手道	空手道	
	武道館 第二武道場	柔道		
	相撲場		相撲	
	弓道場	弓道	弓道	
緑が丘	体育館 (大)	卓球	体操・新体操	バレーボール(男女)
	体育館 (小)		卓球	
	洋弓場	アーチェリー	アーチェリー	
甲府工業高	バレーボール(男)	バレーボール(男)		
甲府東高	バレーボール(男)			
甲府城西高	バレーボール(女)	バレーボール(女)		
東海大甲府高	バレーボール(女)			
甲府商業高	バドミントン	バドミントン	バドミントン	
山梨学院シドニー祈念水泳場	水泳	水泳		
甲斐清和高	フェンシング	フェンシング		
日川高ウエイトリフティング場	ウエイトリフティング	ウエイトリフティング		
御勅使南公園ラグビー場	ラグビー	ラグビー	ラグビー	
境川自転車競技場	自転車	自転車		
河口湖漕艇場	ローイング			
精進湖カヌー競技場	カヌー			
山中湖村ヨットハーバー	ヨット	ヨット	ヨット	
笛吹市石和中央テニスコート	ソフトテニス	ソフトテニス	ソフトテニス(予備日)	
釜無川スポーツ公園	ソフトボール(女)	ソフトボール(女)	ソフトボール(女)予備日	
釜無工業グラウンド	ソフトボール(男)	ソフトボール(男)予備日	ソフトボール(男)	
昇仙峡カントリークラブ	ゴルフ			
オートキャンプすずらん・御坂山系	登山	登山		
笛吹高校	ライフル射撃	ライフル射撃		
富士北麓公園体育館	バスケットボール(男)	バスケットボール(男)	バスケットボール(男女)	
鐘山スポーツセンター総合体育館	バスケットボール(女)	バスケットボール(女)		
甲府昭和高校体育館	なぎなた			
甲府工業高ボクシング場	ボクシング	ボクシング		
白根高第二運動場			ホッケー	
山梨学院ホッケースタジアム	ホッケー			
押原公園グラウンド	サッカー(男)	サッカー(男)		
YSK e-com シルクパーク	サッカー(女)	サッカー(女)	サッカー(女)	



# 大会参加校一覧(男子)

番号	学校名	種目																																			
		1	2	3	4	5	6	7	8	9	10	11	12	13	14	15	16	17	18	19	20	21	22	23	24	25	26	27	28	29	30	31	32	33	34		
1	北杜	●		●	●		●		●		●		●					●	●					●												●	
2	韭崎	●		●	●		●		●		●		●			●		●	●																	●	
3	韭工	●		●	●	●	●		●		●		●			●		●	●					●			●									●	
4	甲陵			●			●					●							●			●														▲	
5	帝京				●																															●	
6	航空	●		●	●	●		●	●										●				●			●										●	
7	甲一	●		●	●		●	●	●	●		●				●	▲	●	●					●		●						●				●	
8	甲南	●		●	●		●	●	●	●						●		●	●					●												●	
9	甲西	●		●	●	●	●	●	●			●					▲	●	●		○			●												●	
10	甲東	●		●	●	●	●	●	●							●		●	●					●												●	
11	昭和	●		●	●	●	●	●	●	●						●		○	●				●		●											●	
12	神村																							●													
13	甲工	●	●	●	●	●	●	●	●	●	●	●	●	●	●	●	●	●	●	●	●	●	●	●	●	●	●	●	●	●	●	●	●	●	●	●	
14	城西	●		●	●		●									●				●				●										●		●	
15	甲商	●		●	●		●	●	●							●		●	●																		●
16	東海	●		●	●						●		●			●	●	●					●		●									●			●
17	駿台	●		●	●		●	●	●			●				●		●			●	●	●	●	●	●	●	●	●	●	●	●	●	●	●	●	●
18	英和																																				
19	清和	●			●		●														●																
20	山学	●		●	●		●	●		●						●			●					●		●						●					●
21	農林	●		●	●		●	●											●	●				●				●									●
22	白根	●		●	●	●														○				●	●						●					●	
23	巨摩	●		●	●			○		●						●		●					●		●												●
24	青洲	●		●	●	●	●					●				●				●				●		●											●
25	身延	●		●			●						●				▲																				●
26	身延山																																				
27	笛吹	●		●	●	●	●	●			▲					●		●	●	●				●											●	●	
28	日川	●		●	●	●	●	●		●	●	●			●	●		●						●												●	
29	山梨	●		●			●	●				●				●			●					●													●
30	塩山				●		●	●				●				●				○				●												▲	
31	都留	●		●	●		●	●	●	●		●			●	▲																					●
32	上野原	●	●		●	●														○																	▲
33	自然学			●																																	
34	興譲館	●	●	●	●	●	●	●			▲								○	●				●													●
35	吉田	●		●	●	●	●	●		▲	●							●	●	●			●		●					●						●	
36	河口湖	●		●	●	●	●	●		▲													●										●				●
37	北稜	●		●	●	●	●	●								●		●	●	●			●		●	●					●					●	
38	明誠	●	●		●	●	●		●	●		●			●			●						●		●											●
39	富士学	●		●								●							●																●		●
40	中央																																				
41	ろう																																				
42	わかば																																				
43	桃花台	●																																			
●		3	33	2	33	31	15	24	26	12	9	5	16	3	1	21	4	19	23	5	3	6	2	22	6	7	3	0	2	2	3	0	2	2	31		
○		0	0	0	0	0	0	1	0	0	0	0	0	0	0	0	0	2	3	0	1	0	0	0	0	0	0	0	0	0	0	0	0	0	0		
▲		0	0	0	0	0	0	0	0	0	0	4	0	0	0	0	4	0	0	0	0	0	0	0	0	0	0	0	0	0	0	0	0	0	0	3	
△		0	0	0	0	0	0	0	0	0	0	0	0	0	0	0	0	0	0	0	0	0	0	0	0	0	0	0	0	0	0	0	0	0	0	0	

得点に関わる単独チーム：● 得点に関わらない単独チーム：○ 得点に関わる合同チーム：▲ 得点に関わらない合同チーム：△

大会参加校一覧 (女子)

番号	学校名	1	2	3	4	5	6	7	8	9	10	11	12	13	14	15	16	17	18	19	20	21	22	23	24	25	26	27	28	29	30	31	32	33		
	体操	陸上競技	相撲	バスケット	サッカー	バレーボール	ソフトテニス	卓球	水泳	登山	ラグビー	ハンドボール	ソフトボール	新体操	バドミントン	柔道	剣道	弓道	自転車	フェンシング	ボクシング	ローイング	テニス	ウエイト	空手道	レスリング	なぎなた	ヨット	ホッケー	アーチェリー	ゴルフ	カヌー	ライフル射撃			
1	北杜	●		●		●	●	○					▲1				●	●					●													
2	彦崎	●		●		●	●	●	●	●		●	▲1		●		●	●																		
3	垂工																	○																		
4	甲陵							●				●						●		●			●													
5	帝京				●	●	●						●																							
6	航空	●		●	●	●		●	●									●					●		●											
7	甲一	●		▲			●		●	●		●		●	●		●	●					●		●					●						
8	甲南	●		▲		●	●	●							●		●	●					●													
9	甲西	●	●		●	●	●	●	●					●	●			●					●													
10	甲東	●		●		●	●	●	●						●		●	●					●													
11	昭和	●		●		●	●	●	●	●			●		●			●			○		●				●									
12	神村																																			
13	甲工	●														▲		●																		
14	城西	●	●		●		●	●		●			●		●			●					●							●				●		
15	甲商	●		●	●	●	●	●	●				▲2		●		●	●			○															
16	東海	●				●							▲2		●		●													●						
17	駿台	●		●		●	●	●	●			●			●		○						●		●											
18	英和				●									●	●		●						●													
19	清和	●				●	●	○					●		●					●																
20	山学	●						●	●				●	●	●			●					●		●											
21	農林	●						●										○					●													
22	白根				●		●		●									●					●													
23	巨摩	●		●		●	●	○	●						●		●						●							○						
24	青洲	●	●		●		●					●		●	●			●							●		●									
25	身延	●				●	▲																													
26	身延山																																			
27	富吹	●		●		●	●	●							●			●	○																●	
28	日川	●		●		●	●	○				●			●			●						●												
29	山梨	●		●		●						●			●			●																		
30	塩山							●					●		●		●							●												
31	都留	●		●		●	●	●	●	●		●			●	▲																				
32	上野原	●		●		●	▲											●																		
33	自然学																																			
34	興譲館	●		●		●	▲	●					●				○	●					●		●											
35	吉田	●		●		●	●	●				●					●	●				●		●				●								
36	河口湖	●		●		●	●					●					●	●				●													○	
37	北椋	●		●	▲	●		●				●			●		●	●					●					●								
38	明誠	●		●	▲	●		●						●		○							●													
39	富士学	●		●		●									●		●																			
40	中央																																			
41	ろう																																			
42	わかぼ																																			
43	桃花台	●																																		
●		4	30	0	25	3	26	19	18	14	4	0	9	8	6	21	2	13	24	0	2	0	2	17	4	5	0	2	2	0	3	0	0	2		
○		0	0	0	0	0	0	0	4	0	0	0	0	0	0	0	0	3	2	1	0	2	0	0	0	0	0	0	0	0	0	0	1	0	0	
▲		0	0	0	2	2	0	3	0	0	0	0	0	4	0	0	2	0	0	0	0	0	0	0	0	0	0	0	0	0	0	0	0	0	0	
△		0	0	0	0	0	0	0	0	0	0	0	0	0	0	0	0	0	0	0	0	0	0	0	0	0	0	0	0	0	0	0	0	0	0	

得点に関わる単独チーム：● 得点に関わらない単独チーム：○ 得点に関わる合同チーム：▲ 得点に関わらない合同チーム：△

## 県総体競技別得点校数・得点配点

### 【男子】

競技名	得点校数	配点
陸上競技	16	9/7/5/3/2×4/1×8
バスケットボール	16	
サッカー	16	
野球	16	
ソフトテニス	8	7/5/3/2/1×4
卓球	8	
ハンドボール	8	
バドミントン	8	
剣道	8	
弓道	8	
テニス	8	
バレーボール	4	5/3/2/1
水泳	4	
登山	4	
ラグビー	2	3/1
柔道	2	
自転車	2	
ボクシング	2	
ウエイトリフティング	2	
空手道	2	
体操	1	2
相撲	1	
ソフトボール	1	
フェンシング	1	
ローイング	1	
レスリング	1	
ヨット	1	
ホッケー	1	
アーチェリー	1	
カヌー	1	
ライフル射撃	1	
新体操	0	0
なぎなた	0	
ゴルフ	0	

### 【女子】

競技名	得点校数	配点
陸上競技	16	9/7/5/3/2×4/1×8
バスケットボール	8	7/5/3/2/1×4
バレーボール	8	
ソフトテニス	8	
卓球	8	
バドミントン	8	
弓道	8	
テニス	8	5/3/2/1
水泳	4	
ハンドボール	4	
ソフトボール	4	
剣道	4	3/1
体操	2	
サッカー	2	
登山	2	
新体操	2	
ウエイトリフティング	2	
空手道	2	2
柔道	1	
フェンシング	1	
ローイング	1	
なぎなた	1	
ヨット	1	
アーチェリー	1	0
ライフル射撃	1	
相撲	0	
ラグビー	0	
自転車	0	
ボクシング	0	
レスリング	0	
ホッケー	0	
ゴルフ	0	
カヌー	0	

配点	基準
16	参加校数→30以上
8	参加校数→16～29
4	参加校数→8～15
2	参加校数→4～7
1	参加校数→2～3

# 令和6年度 第76回 山梨県高等学校総合体育大会 大会役員

名 誉 会 長	降旗 友宏				
会 長	山田 芳樹				
副 会 長	花輪 孝徳 若林 秀則	橘田 浩 田代 剛久	野崎 哲司	丸山 淳	塩沢 和明
顧 問	長崎幸太郎 松坂 浩志 進藤 中 跡部 義幸 横森 巧 小林 幸次 武井多加志	長田 公 長澤 重俊 樋口 雄一 宇野 耕二 鶴田 正樹 市村 一司 飯田 春彦	大久保雅直 橋本 幸子 飯田 忠子 小笠原正人 古屋 孝徳 松本 純也 小俣 宏記	卯月 政人 梶浦 陽 落合 直樹 田草川光男 杉田季久雄 仙洞田一郎 逆瀬川慶浩	小澤 幸子 高野 剛 上野 敦男 依田 公彦 坂本 仁 飯島 節生 小俣 義一
参 与	信田 恭央 井出 仁 古守 泰典 植松 克之 金子 寛 内藤 信司 渡辺 淳也 野口 英二 飯島慶一郎 篠原 健 田中 雅明 清水 章男 廣瀬 志保 西條 隆繁 松井 寛之 中村 知佳 雨宮 靖子 田中 武夫 内田 大介 平子 順一	秋山 克也 松田 昌樹 吉岡 剛 小宮山 稔 米山 徳彦 天野 達也 堀内光一郎 河野 富重 鈴木 信幸 高見澤圭一 八巻 英世 伊藤 裕之 清水規与美 中島 利秀 大森 長彦 小田切一博 金丸実奈江 大澤 徹 松野 正士 岡部 伸二	荻野 智夫 辻 昌彦 渡辺 玉彦 中谷 真一 渡邊 宏一 渡辺 英之 下田正二郎 堀内 詔子 杉浦 彰彦 加藤 忠 森島 泰則 武藤 一輝 石原 和也 権太 正弘 中込 一成 相山 洋幸 荒川 昌浩 橘田 誠 松坂 浩一	望月 勝一 永井 学 遠藤 俊郎 楡井 俊彦 菊池 敏彦 小林 繁 加々美富明 志村 直毅 佐藤 美文 小野崎康己 伊藤 祐寛 小林 太郎 三枝 正人 加藤 幸一 上村 泰子 小林 勝 木村 則夫 清水 清 今村 勇二	渡邊 英裕 野口 英一 向山 淳 窪田 包久 浅川 力三 金澤 実 森屋 宏 向山 敏宏 飯島 清樹 萱沼 恵光 吉田 正 小林 学 小笠原 宏 野澤 俊英 白倉 明美 小嶋加津美 伊藤 太一 根岸 洋一 平賀 国康
大会委員長	古田 厚司				
大会副委員長	相川喜代弘	今村 優貴	庄司 和彦		
委 員	窪田 弘樹 小澤 和真 平嶋 純 雨宮 智秋 川上 等 木曾川 章 餌取秀才典 有泉 淳 岩間 光治 川手 里佳	小田切孝之 土屋 安晴 萩原 好一 瀧澤 智顕 大村 貴之 辺見 和也 千葉瞭太郎 米山 俊広 秋山 尚克 日原 香織	齐藤 貴之 古澤 敬 大澤 正樹 矢寄 雄大 仲田 瑞男 梅田 祐司 飯田裕一郎 前田 裕孝 菊地 由美	澤邊 拓也 芦澤 龍 八田 政史 前田 美枝 原田元三郎 在原 綱樹 花輪 秀剛 矢崎 文昭 米山 俊広	重森 誠市 青木 真一 齊藤 結心 中沢 友二 佐々木洋介 平井 満生 三枝 優也 古屋 貴弘 藤原 直人



# 第76回山梨県高等学校総合体育大会春季大会事務局・式典役員

## ◎大会事務局(順不同)

局 長 古田 厚司

次 長 今村 優貴

総 務 日原 香織

式 典 ※下記の表を参照

競 技 ○土屋 安晴 小堀 辰朗

記 録 ○五味 伸晃 小堀 辰朗 渡邊 迪太 奥脇 正幸 梅田 祐司 佐藤 明志 高村 和

## ◎式典役員

係	役 員 名	分 掌
部 長	中村 亮(甲東)	式典役員を統括
副 部 長	古屋 章(甲商) 五味 伸晃(北杜) 小堀 辰朗(巨摩)	部長を補佐する
総 務	三井 緑(甲商) 小林 真美(甲南) 今村 優貴(事務局)	式典全般の掌握 各係役員間の連絡調整(次年度当番校)
司 会 進 行 係	保坂 高志(甲商) 宇佐美 真弓(甲府西) (生徒) 渡辺ジュリア夏未(甲商) (生徒) 館田 朋佳(甲西)	開閉開式の司会進行及び場内放送
先 導 者	古屋 章(甲商)	進行の先頭に立ち選手団を誘導
旗 誘 導 者 (旗掲揚係・兼)	山中 昭平(甲商) 甲商生徒(6名)	国旗・県旗・高体連旗の掲揚
部 旗 掲 揚 係	小林 浩昭(身延) 榎本 修之(都留) 澤邊 拓也(巨摩) 津金 正俊(甲工) 小林 祥典(甲一) 澤邊 直人(青洲) 市川 俊弥(城西) 八田 政史(駿台) 小松 弘典(駿台) 矢崎 豊(塩山)	部旗を体育館の壁に貼る

係	役員名	分掌
行進係 発進合図	雨宮 陽介 (甲南) 吉成 俊 (葦崎) 吉田 裕貴 (上野原)	行進係員の統括 発進指導 整列位置の指導
プラカード係	中楯 奨太 (甲商) 甲商生徒 (30名)	プラカード保持者の点呼・掌握指導 ・プラカードの搬入搬出
式典音楽係	秋山 尚克 (甲一)	吹奏楽員・指揮者の指導
表彰係	野澤 香穂 (北稜) 樋口 京子 (甲商) 甲商生徒 (4名)	表彰状・レプリカ準備 表彰介添え・受付
受付係 (表彰係・兼)	野澤 香穂 (北稜) 藤本 真宙 (甲商) 甲商生徒 (2名)	受付準備・案内
応援係	山下 亮 (上野原)	応援団の割り当て・応援指導
写真係	藤原 直人 (巨摩) 各校顧問	高写連生徒の把握・指導
動画撮影係	小林 祥典 (甲一)	式典の動画撮影

# 第76回山梨県高等学校総合体育大会春季大会救護配置表

	5月8日(水)		5月9日(木)		5月10日(金)		
	種目	会場	養護教諭	会場	養護教諭	会場	養護教諭
	開会式・閉会式	小瀬体育館 9:00~	古屋恭子(甲府西) 土屋悠子(甲府工)			小瀬体育館 14:30~	菊地由美(甲府城西) 土屋悠子(甲府工)
1	体操						
2	陸上	JITリサイクルスタジアム	渡辺としみ(韭崎工)	JITリサイクルスタジアム	古屋恭子(甲府西)		
3	相撲			小瀬相撲場	小池莉穂(甲陵)		
4	バスケットボール	富士北麓体育館 鐘山スポーツセンター体育館	加々見かすみ(富士河口湖) 藤江真由美(上野原)	北麓体育館 鐘山体育館	宮澤萌子(都留興譲館) 内野紗都美(吉田)	北麓体育館	高橋真凜(富士学苑)
5	サッカー						
6	バレーボール	甲府工業高校 甲府東高校 東海甲府高校 甲府城西高校	佐藤美紅(駿台甲府) 渡辺夏希(甲府東) 河野由美(東海甲府) 山本梨葉(帝京第三)	甲府工業高校 甲府城西高校	佐藤美紅(駿台甲府) 菊地由美(甲府城西)	緑が丘体育館	小池莉穂(甲陵)
7	ソフトテニス	石和中央テニスコート	梅原凜々子(笛吹)	石和中央テニスコート	梅原凜々子(笛吹)	石和中央テニスコート(予備日)	岡部るみ(塩山)
8	卓球	緑が丘体育館(大)	横内智栄(甲府一)	緑が丘体育館(小)	横内智栄(甲府一)		
9	水泳	学院大シドニー記念水泳場	貝沼彩美(英和)	学院大シドニー記念水泳場	穂山美智子(山梨学院)		
10	登山						
11	ラグビー						
12	ハンドボール	小瀬スポーツ公園体育館	牧野あづさ(韭崎) 河住茉莉(甲府昭和)	小瀬スポーツ公園体育館	中山香代子(山梨) 岡部るみ(塩山)	小瀬スポーツ公園体育館	菊地由美(甲府城西) 土屋悠子(甲府工)
13	ソフトボール	男子:釜無工業グラウンド 女子:釜無川スポーツ公園	梅澤沙季(身延) 小野寺和可(農林)	男子:釜無工業グラウンド(予備日) 女子:釜無川スポーツ公園	梅澤沙季(身延) 小野寺和可(農林)	女子:釜無川スポーツ公園(予備日)	山中寛美(巨摩)
14	新体操						
15	バドミントン	甲府商業高校	平塚友紀(甲府商業)	甲府商業高校	平塚友紀(甲府商業)	甲府商業高校	牧野あづさ(韭崎)
16	柔道						
17	剣道	小瀬武道館	山中寛美(巨摩)	小瀬武道館	渡辺夏希(甲府東)		
18	弓道						
19	自転車	境川自転車競技場	河住美雪(甲府南)	境川自転車競技場	青木志津(身延山)		
20	フェンシング	甲斐清和高校	保坂英子(甲斐清和)	甲斐清和高校	保坂英子(甲斐清和)		
21	ボクシング						
22	ボート						
23	テニス	小瀬スポーツ公園テニス場	三井奈々恵(青洲)	小瀬スポーツ公園テニス場	塚原由理(白根)	小瀬スポーツ公園テニス場	河住茉莉(甲府昭和)
24	ウェイトリフティング	日川高校	初鹿野たまき(日川)	日川高校	初鹿野たまき(日川)		
25	空手道	小瀬武道館第1武道場	向山涼子(日本航空)	小瀬武道館第1武道場	向山涼子(日本航空)		
26	レスリング	小瀬スポーツ公園体育館サブアリーナ	神宮司 玲(北杜)	小瀬スポーツ公園体育館サブアリーナ	神宮司 玲(北杜)		
27	なぎなた						
28	ヨット						
29	ホッケー	山梨学院ホッケースタジアム	穂山美智子(山梨学院)			白根高校第二運動場	塚原由理(白根)
30	アーチェリー						
31	ゴルフ						
32	カヌー						
33	ライフル射撃						
	救護補足		中山香代子(山梨) 長田 梓(日大明誠)		河住美雪(甲府南) 渡邊祥子(都留)		渡辺としみ(韭崎工) 根本容子(富士北稜)

- \* 出張文書：この救護配置表をもって出張文書にかえる。
- \* 医薬品：昨年度の反省を参考に各学校で準備する。※氷は各専門部で用意していただく。
- \* 処置：救護記録用紙に記入する。重傷者は該当校の養護教諭に後日連絡する。

# 第76回山梨県高等学校総合体育大会冬季大会

## ◎スケート競技

### スピード

- 1 期 日 令和5年12月8日(金)・9日(土)
- 2 会 場 富士急ハイランド・セイコオーバル
- 3 参加校 男子 吉田・北稜・北杜(3校)  
女子 北杜・吉田(2校)
- 4 成 績

男 子				女 子			
順位	学校名	得点	総体得点	順位	学校名	得点	総体得点
1位	吉田	43	2	1位	北杜	22	2
2位	北稜	25	0.5	2位	吉田	12	0.5
3位	北杜	18	0.5				

### フィギュア

- 1 期 日 令和5年12月17日(日)
- 2 会 場 小瀬アイスアリーナ
- 3 参加校 女子 駿台(1校)
- 4 成 績

順位	学校名	総体得点
1位	駿台	0

## ◎スキー競技

- 1 期 日 令和6年1月8日(月)～11日(水)
- 2 会 場 木島平クロスカントリーコース・よませ温泉スキー場
- 3 参加校 男子 北杜・山学・明誠・吉田(4校)  
女子 甲西・山学・東海・英和(4校)
- 4 成 績

	学校名	アルペン種目		ノルディック種目			合計	順位	総体得点
		大回転	回転	10km クラシカル	10km フリー	リレー			
男子 4校	北杜			28	28	11	67	2	1
	山学	12	12				24	3	0.5
	明誠	40	30				70	1	3
	吉田	9	10				19	4	0.5

	学校名	アルペン種目		ノルディック種目			合計	順位	総体得点
		大回転	回転	5km クラシカル	5km フリー	リレー			
女子 4校	甲西	12	12				24	3	0.5
	山学	16	16				32	1	3
	東海	10	10				20	4	0.5
	英和	14	14				28	2	1

# 学校対抗総合得点表(男子)

## 第76回山梨県高校総体

番号	学校名	総合順位	総合得点		1	2	3	4	5	6	7	8	9	10	11	12	13	14	15	16	17	18	19	20	21	22	23	24	25	26	27	28	29	30	31	32	33	34	35	36	
			スキー	スケートS	スケートF	体操	陸上競技	相撲	バスケット	サッカー	バレーボール	ソフトテニス	卓球	水泳	登山	ラグビー	ハンドボール	ソフトボール	新体操	バドミントン	柔道	剣道	弓道	自転車	フェンシング	ボクシング	ボート	テニス	ウエイト	空手道	レスリング	ヨット	ホッケー	アーチェリー	ゴルフ	カーヌー	ライフル	硬式野球			
1	北杜		1	0.5																																					
2	韮崎																																								
3	韮崎工																																								
4	甲陵																																								
5	帝京三																																								
6	航空																																								
7	甲府一																																								
8	甲府南																																								
9	甲府西																																								
10	甲府東																																								
11	昭和																																								
12	甲府工																																								
13	城西																																								
14	甲府商																																								
15	東海																																								
16	駿台																																								
17	英和																																								
18	清和																																								
19	山学			0.5																																					
20	農林																																								
21	白根																																								
22	巨摩																																								
23	青洲																																								
24	増穂																																								
25	市川																																								
26	峡南																																								
27	身延																																								
28	身延山																																								
29	笛吹																																								
30	日川																																								
31	山梨																																								
32	塩山																																								
33	都留																																								
34	上野原																																								
35	興譲館																																								
36	自然学																																								
37	吉田			0.5	2																																				
38	河口湖																																								
39	北稜				0.5																																				
40	明誠			3																																					
41	富士学																																								
42	中央																																								
43	ろう																																								
44	わかば																																								
45	桃花台																																								
46	神村学園																																								



# 学校対抗総合得点表(女子)

## 第76回山梨県高校総体

番号	学校名	総合順位	総合得点		1	2	3	4	5	6	7	8	9	10	11	12	13	14	15	16	17	18	19	20	21	22	23	24	25	26	27	28	29	30	31	32			
			スキー	スケートS	スケートF	体操	陸上競技	バスケット	サッカー	バレーボール	ソフトテニス	卓球	水泳	登山	ハンドボール	ソフトボール	新体操	バドミントン	柔道	剣道	弓道	自転車	フェンシング	ボート	テニス	ウエイト	空手道	なぎなた	ヨット	ホッケー	アーチェリー	ゴルフ	カーヌー	ライフル					
1	北杜			2																																			
2	韮崎																																						
3	韮崎工																																						
4	甲陵																																						
5	帝京三																																						
6	航空																																						
7	甲府一																																						
8	甲府南																																						
9	甲府西			0.5																																			
10	甲府東																																						
11	昭和																																						
12	甲府工																																						
13	城西																																						
14	甲府商																																						
15	東海			0.5																																			
16	駿台																																						
17	英和			1																																			
18	清和																																						
19	山学			3																																			
20	農林																																						
21	白根																																						
22	巨摩																																						
23	青洲																																						
24	増穂																																						
25	市川																																						
26	峡南																																						
27	身延																																						
28	身延山																																						
29	笛吹																																						
30	日川																																						
31	山梨																																						
32	塩山																																						
33	都留																																						
34	上野原																																						
35	興譲館																																						
36	自然学																																						
37	吉田			0.5																																			
38	河口湖																																						
39	北稜																																						
40	明誠																																						
41	富士学																																						

---

# 体 操

---

(兼 関東 全国総体県 予選)

会 場 山梨県緑が丘大体育館  
日 時 令和6年5月9日(木)  
8:00 集合 8:30顧問会議 9:00開会式  
12:30競技開始 15:00競技終了予定

部 長 小笠原 宏  
委 員 長 齊藤 貴之

\* 関東・全国総体の予選の団体は、3名以上  
\* 県総体の団体は、3名以下でも可

参加校(団体・個人)  
男子

明誠  
上野原  
甲工

女子

甲西  
城西  
清和  
青洲

# 陸上競技

(兼 関東大会予選)

会場 小瀬スポーツ公園 JIT リサイクルインク スタジアム

日時 5月 4日(土) 8:30 顧問会議 9:00 開会式 10:00 競技開始 16:25 競技終了  
 5月 8日(水) 10:00 顧問会議 10:45 競技開始 17:05 競技終了  
 5月 9日(木) 8:30 顧問会議 9:30 競技開始 15:20 競技終了 16:00 閉会式

部長 武藤 一輝  
 委員長 澤邊 拓也  
 副委員長 津金 正俊 榎本 修之

記録報告者 澤邊 拓也 連絡先 055-282-1163 (巨摩高校)

## 競技注意事項

①本大会は2024年度(財)日本陸上競技連盟競技規則及び本大会申し合わせ事項により実施する。

②各競技の招集完了時刻は次の通りとする。(時間に遅れた者は棄権とみなす)

1500m予選	1組～2組	競技開始20分前
	3組～4組	競技開始5分前
5000m決勝	1組	競技開始20分前
	2組	競技開始時刻
上記以外のトラック種目の予選	1組～3組	競技開始20分前
	4組～6組	競技開始10分前
	7組～10組	競技開始時刻
トラック種目の準決勝・決勝 (5000m決勝を除く)	—	競技開始20分前
全てのフィールド種目	—	競技開始40分前

③招集所は100mスタート地点付近に設ける。トラック・フィールド共に招集所で招集を行う。

④棄権する場合は、招集所に棄権届を提出する。

⑤出場する競技の時間が重なる場合には多種目同時出場届を招集所に提出し、当該競技の審判にもその旨を申し出て、指示に従うこと。

⑥混成競技の招集は、最初の種目のみ(両日)招集所で行い、他は現地で行う。

⑦リレーのオーダー用紙は招集所にて配布する。招集完了時刻1時間前までに招集所に提出すること。ただし、4×100mR予選のオーダー用紙は、事前にメールにて送付したものをを使用すること。

⑧競歩競技には、時間制限を設ける。(男子=35分)(女子=40分)  
 上記の時間までにラスト一周に入らない競技者は、フィニッシュラインで止める。

⑨走高跳、棒高跳のバーの上げ方は次の通りとする。

		練習	1	2	3	4	5	6	7	8	9	
走高跳	男子	1m55	1.60	1.65	1.70	1.75	1.80	1.85	1.90	1.95	1.98	以降3cmきざみ
	混成男子	1m25	1.30	1.35	1.40	1.45	1.50	1.55	1.60	1.65	1.70	以降3cmきざみ
	女子	1m20	1.25	1.30	1.35	1.40	1.45	1.50	1.55	1.58	1.61	以降3cmきざみ
	混成女子	1m00	1.05	1.10	1.15	1.20	1.25	1.30	1.35	1.40	1.45	以降3cmきざみ
棒高跳	男子	2m30	2.40	2.60	2.80	3.00	3.10	3.20	3.30	3.40	3.50	以降10cmきざみ
	女子	2m00	2.00	2.10	2.20	2.30	2.40	2.50	2.60	2.70	2.80	以降10cmきざみ

参加校一覧表

大会記録

学校名	顧問監督氏名			選手数		合計
				男	女	
北 杜	雨宮 幸明	長田 卓也		10	3	13
菫 崎	吉成 俊	河野 司	石川 俊樹	12	15	27
菫 崎 工	河野 多加志	塩澤 孝志		9	0	9
日本航空	本多 直人			5	1	6
甲 府 一	小林 祥典	渡辺 久弥		8	2	10
甲 府 南	雨宮 陽介	田邊 響		20	19	39
甲 府 西	清水 壽仁			7	10	17
甲 府 東	中村 亮	望月 京佳		12	10	22
甲府昭和	野澤 一貴			10	9	19
甲 府 工	津金 正俊	大曾根 秀勝		24	3	27
甲府城西	市川 俊弥	山田 駿		14	9	23
甲 府 商	中澤 仁			6	5	11
東海甲府	栗原 俊			9	4	13
駿台甲府	三枝 幸雄	武川 公貴		17	10	27
甲斐清和	望月 美里	清水 勤		3	0	3
山梨学院	佐藤 明志	箱崎 孝久	小俣 宏記	22	14	36
農 林	雨宮 将彦	山下 博	中込 俊二	4	4	8
白 根	長田 克仁			1	0	1
巨 摩	澤邊 拓也	横内 豊	塚田 祐史	29	16	45
青 洲	澤邊 直人	渡邊 博	伊藤 哲也	11	9	20
身 延	小林 浩昭	稲葉 理乃		12	13	25
笛 吹	齋藤 賢志	古屋 寛往	近藤 寛通	16	12	28
日 川	加賀美 昌宏			5	11	16
山 梨	武川 晃二	中村 万梨子		3	5	8
都 留	榎本 修之	菊島 晶子	小宮 和之	12	6	18
上 野 原	吉田 裕貴	山下 亮		6	4	10
都留興譲館	鶴崎 大輔	小澤 孝亮		10	7	17
吉 田	北村 春菜			17	5	22
富士河口湖	門田 啓			5	15	20
富士北稜	野澤 香穂	名取 俊		18	6	24
日大明誠	松嶋 暢夫	小峰 浩義		6	4	10
富士学苑	加藤 豊			13	1	14
桃花台学園	由井 玄太	後藤 剛嗣		9	1	10
参加人数				365	233	598
参加校数				33	30	33

【 男子の部 】

100m	10秒64	寺本 元	(都留)	H06
200m	21秒53	入月 誠ノ介	(菫崎)	R05
400m	47秒39	堀越 勇介	(都留)	H02
800m	1分54秒64	矢崎 那央	(巨摩)	R04
1500m	3分49秒51	M. モグス	(学院)	H16
5000m	14分01秒85	M. モグス	(学院)	H16
110mH	14秒98	牛山 敦貴	(巨摩)	R05
400mH	53秒35	野澤 啓佑	(巨摩)	H21
3000mSC	8分58秒58	オコスマス	(学院)	H17
5000mW	22分11秒30	市川 和明	(農林)	H24
4×100m	41秒13	辰巳・田中 土屋・大久保	(駿台)	H28
4×400m	3分16秒44	鈴木・中込 鷹巣・吉成	(駿台)	H17
走高跳	2m05	深沢 広樹	(甲西)	S60
棒高跳	4m50	雨宮 陽介	(都留)	H12
走幅跳	7m10	小林竜士朗	(甲西)	R04
三段跳	14m83	穂坂 悟	(身延)	S60
砲丸投(6kg)	16m49	小森 直吏	(身延)	R03
円盤投(1.75kg)	46m12	亀井 翔	(上野原)	R05
ハンマー投(6kg)	58m52	高橋 大地	(身延)	H19
槍投	64m20	塚田 和明	(甲工)	H12
8種	5515点	市川 翔太	(巨摩)	H29

【 女子の部 】

100m	12秒03	中田 舞花	(身延)	H29
200m	25秒01	松山 文奈	(駿台)	H20
400m	56秒83	松野 佳奈	(甲商)	H21
800m	2分07秒49	オフィレス	(学院)	H16
1500m	4分17秒33	オフィレス	(学院)	H16
3000m	9分06秒82	オフィレス	(学院)	H16
100mH	14秒09	三吉 南緒	(巨摩)	H30
400mH	1分02秒06	今村 令那	(駿台)	H29
5000mW	25分30秒81	森 歩	(桂)	H24
4×100m	47秒93	小野・城山 岩間・塩谷	(駿台)	R04
4×400m	3分54秒70	山田・小松 山岸・白倉	(駿台)	H26
走高跳	1m65	原田 真妃	(山梨)	S56
棒高跳	3m00	長濱愛里咲	(駿台)	R05
走幅跳	5m90	剣持クリア	(学院)	H26
三段跳	11m79	萩原けい奈	(駿台)	R03
砲丸投	12m47	中沢 佳美	(巨摩)	H12
円盤投	38m42	杉山 愛海	(学院)	H24
ハンマー投	44m15	深沢 萌絵	(身延)	H30
槍投	44m03	中沢 和美	(巨摩)	H12
7種	4532点	三吉 南緒	(巨摩)	H30

## 2024 県高校総体競技日程

1日目 5月4日(土)

◇トラック競技

1	女子 4×100mR	予選	18	3-1+5	10:00
2	男子 4×100mR	予選	24	3-1+5	10:15
3	女子 1500m	予選	35	3-3+3	10:30
4	男子 1500m	予選	54	4-3+3	10:55
5	女子 400m	予選	40	5-0+8	11:25
6	男子 400m	予選	56	7-0+8	11:50
7	女子 100mH	予選	20	3-1+5	12:25
8	男子 110mH	予選	18	3-1+5	12:40
9	女子 5000mW	決勝	9		13:10
10	女子 100mH	決勝	8		14:10
11	男子 110mH	決勝	8		14:20
12	女子 400m	決勝	8		14:30
13	男子 400m	決勝	8		14:40
14	男子 5000mW	決勝	14		14:50
15	女子 1500m	決勝	12		15:40
16	男子 1500m	決勝	15		15:55
17	女子 4×100mR	決勝	8		16:10
18	男子 4×100mR	決勝	8		16:20

17	女子 100m	決勝	8		16:10
18	男子 100m	決勝	8		16:15
19	男子 3000mSC	決勝	20		16:25
20	女子 4×400mR	予選	14	2-2+4	16:45
21	男子 4×400mR	予選	22	3-1+5	17:00

◇フィールド競技

跳躍					
1	女子 七種走高跳		14		11:45
2	男子 八種走幅跳		23	2ピット	11:45
3	女子 三段跳	決勝	17	2ピット	13:45
4	男子 走高跳	決勝	21		13:45
投てき					
1	女子 砲丸投	決勝	22		10:45
2	男子 砲丸投	決勝	36		12:00
3	女子 七種砲丸投		14		13:45
4	男子 八種砲丸投		23		14:30

◇フィールド競技

跳躍

1	男子 棒高跳	決勝	9		10:30
2	女子 走幅跳	決勝	29	2ピット	10:45
3	女子 棒高跳	決勝	6		13:00
4	男子 走幅跳	決勝	47	2ピット	13:30
投てき					
1	女子 円盤投	決勝	26		10:00
2	男子 円盤投	決勝	33		11:30
3	女子 ハンマー投	決勝	15		13:45
4	男子 ハンマー投	決勝	21		15:00

3日目 5月9日(木)

◇トラック競技

1	男子 八種110mH		23	3組	9:30
2	女子 200m	予選	49	7-2+2	9:45
3	男子 200m	予選	77	10-2+4	10:10
4	女子 800m	決勝	8		10:50
5	男子 800m	決勝	8		11:05
6	女子 200m	準決勝	16	2-3+2	11:20
7	男子 200m	準決勝	24	3-2+2	11:35
8	女子 3000m	決勝	23		12:20
9	女子 200m	決勝	8		12:50
10	男子 200m	決勝	8		13:00
11	女子 七種800m		14	2組	13:30
12	男子 八種1500m		23	1組	13:50
13	男子 5000m	決勝	49	2組TR	14:10
14	女子 4×400mR	決勝	8		15:00
15	男子 4×400mR	決勝	8		15:15

◇フィールド競技

跳躍					
1	女子 七種走幅跳		14		9:30
2	女子 走高跳	決勝	16		10:00
3	男子 八種走高跳		23		12:00
4	男子 三段跳	決勝	30	2ピット	12:00
投てき					
1	女子 やり投	決勝	22		9:30
2	男子 八種やり投		23		10:45
3	女子 七種やり投		14		12:00
4	男子 やり投	決勝	26		13:30

2日目 5月8日(水)

◇トラック競技

1	女子 七種100mH		14	2組	10:45
2	男子 八種100m		23	3組	10:55
3	女子 100m	予選	53	7-2+2	11:10
4	男子 100m	予選	79	10-2+4	11:30
5	女子 400mH	予選	17	3-1+5	12:05
6	男子 400mH	予選	23	3-1+5	12:20
7	女子 800m	予選	47	6-2+4	12:40
8	男子 800m	予選	56	7-2+2	13:25
9	女子 100m	準決勝	16	2-3+2	14:10
10	男子 100m	準決勝	24	3-2+2	14:20
11	女子 400mH	決勝	8		14:35
12	男子 400mH	決勝	8		14:45
13	女子 800m	準決勝	16	2-3+2	15:15
14	男子 800m	準決勝	16	2-3+2	15:30
15	女子 七種200m		14	2組	15:45
16	男子 八種400m		23	3組	15:55

## 高 校 総 体 陸 上 競 技 各 校 得 点 表

男 子																			
100m																			
200m																			
400m																			
800m																			
1500m																			
5000m																			
110mH																			
400mH																			
3000SC																			
5000mW																			
4*100m																			
4*400m																			
走高跳																			
棒高跳																			
走幅跳																			
三段跳																			
砲丸投																			
円盤投																			
ハンマー投																			
槍 投																			
8 種																			

女 子																			
100m																			
200m																			
400m																			
800m																			
1500m																			
3000m																			
100mH																			
400mH																			
5000mW																			
4*100m																			
4*400m																			
走高跳																			
棒高跳																			
走幅跳																			
三段跳																			
砲丸投																			
円盤投																			
ハンマー投																			
槍 投																			
7 種																			



# 相 撲

(兼全国高校総体・全国選抜県予選)

会場 小瀬武道館内相撲場

日時 令和6年5月9日(木)  
9:00 顧問会議 9:30開会式  
10:00 競技開始 12:00競技終了

参加校 2校  
甲工、興譲館  
団体戦・個人戦(無差別)体重別各階級:リーグ戦

リーグ戦表

	興譲館	甲工	勝	順位
興譲館				
甲工				

# バスケットボール

(兼 関東大会県予選)

会場

5月6日(月)  
(男子)富士北麓公園体育館(A,Bコート)  
小瀬スポーツ公園体育館(C,Dコート)  
(女子)鐘山スポーツセンター体育館(E,Fコート)

5月8日(水)  
(男子)富士北麓公園体育館(A,Bコート)  
(女子)鐘山スポーツセンター体育館(E,Fコート)

5月9日(木)  
(男子)富士北麓公園体育館(A,Bコート)  
(女子)鐘山スポーツセンター体育館(E,Fコート)

5月10日(金)  
(男女)富士北麓公園体育館(A,Bコート)

競技開始時刻

第1試合 9:00 第2試合 10:30 第3試合  
12:00

第4試合 13:30 第5試合 15:00 第6試合

注意事項

- マネージャー1、選手18の合計24名とする。
- ベンチは組合せ番号の小さいチームをコートからテーブルオフィシャル席に向かって右側とし、ユニフォームは淡色を着用する。
- 第1・第2クォータに攻撃するゴールは、自チームのベンチ側とする。
- 競技開始時刻は原則として定刻とするが、前の試合が遅れたコートに10分間の練習時間を確保する。また、8日は第5試合目の両コートの開始時刻を合わせる。
- ハーフタイムの3分前の合図があるまでは、次の試合の両チームが練習に使用してよい。
- 自チームのメンバー表を、前の試合の前半終了直後にテーブルオフィシャルと相手チームに提出す。
- 競技開始時刻に遅れたチームは、没収試合とする。また、棄権する場合は、必ず専門委員長と相手チームに連絡する。

その他

大会要項ならびに組み合わせの詳細に関する情報は山梨県高体連バスケットボール専門部HPで直接確認してください。

URL : <http://hs.yamanashibasketball.jp/>

組み合わせ

【男子】 5/6 5/8 5/8 5/6 【女子】

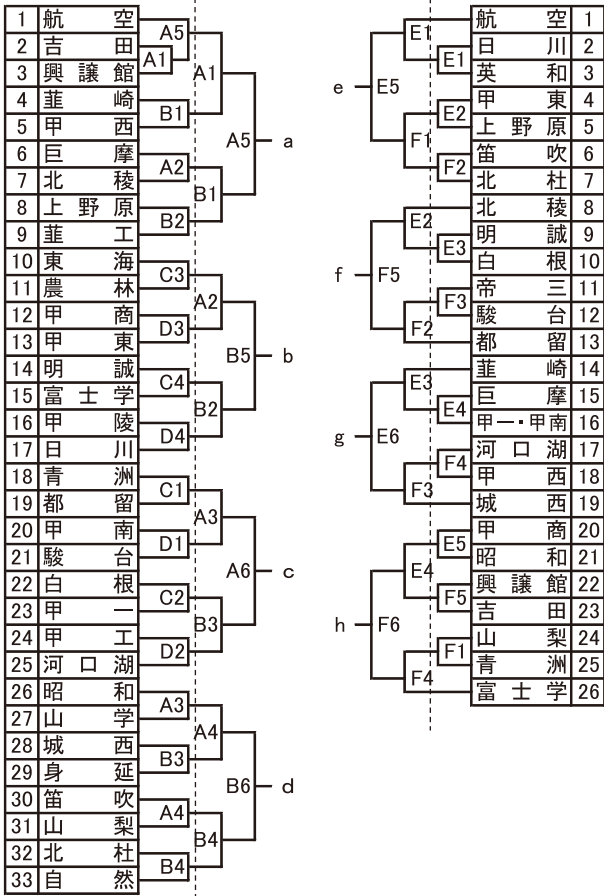

男子決勝リーグ 5/9・10

	a	b	c	d
a 勝				
b 勝				
c 勝				
d 勝				

女子決勝リーグ 5/9・10

	e	f	g	h
e 勝				
f 勝				
g 勝				
h 勝				

男子5~8位決定戦 5/9

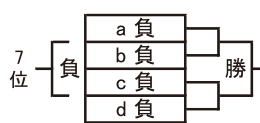

女子5~8位決定戦 5/9

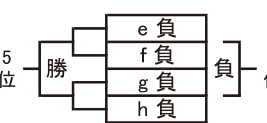

# サッカー

(男子: 兼関東大会予選)  
(女子: 全国高校総体関東地区予選大会県予選)

【男子】

会場  
4月27日(土) YSK e-comシルクパークG・初狩憩いの公園・押原人工  
4月28日(日) 初狩憩いの公園・押原人工・長坂総合  
5月 3日(金) 帝京第三・東海大甲府・日本航空・GF穂坂  
5月 5日(日) 韮崎中央公園陸上・韮崎中央公園芝生  
5月 8日(水) 押原天然(準決)・押原人工(順位)  
5月 9日(木) 押原人工(順位)・押原天然(3決)  
5月10日(金) JITリサイクルリンクスタジアム(決勝)

日時 4月27日(土)・4月28日(日)・5月3日(金)  
競技開始時刻 10:00 競技終了時刻 16:30  
5月5日(日)・8日(水)・9日(木)  
競技開始時刻 10:30 競技終了時刻 15:30  
5月10日(金)  
競技開始時刻 10:00 競技終了時刻 12:00

【女子】

会場 5月8日(水) YSK e-comシルクパークG  
5月9日(木) 押原天然(3決)  
5月10日(金) 押原人工(決勝)

日時 5月8日(水)  
競技開始時刻 10:00 競技終了時刻 15:00  
5月9日(木)  
競技開始時刻 10:00 競技終了時刻 12:00  
5月10日(金)  
競技開始時刻 10:00 競技終了時刻 12:00

部長 三枝 正人  
委員長 土屋 安晴 小澤 邦彦  
副委員長 小泉 圭二 飯沼 直喜 木田 昌宏  
審判員長 市來 智紀

審判員  
市來 智紀 矢野 徳仁 小泉 圭二 岡 慎吾  
夏川 高樹 窪田 幸彦 植村 映一 前村 強  
仲田 和正 黒澤 凌 奥津 亮哉 竹内 嘉浩  
安部 一雄 駒田 健嗣 里吉 優太郎 七尾 知紘  
杉田 吏 金丸 浩明 原田 敏秀 相良 和弘  
新村 知仁 新井 大介 清水 知巳 保坂 吉紀  
長谷川 亮太 石原 優太 丸山 孝 藤原 竜  
深澤 幸次 八巻 翔太 小池 悠貴 佐野 佳正  
土屋 安晴 柳町 拓弥 東條 公平 杉村 直哉  
飯沼 直喜 望月 敬也 種原 慎也 岩崎 雄治  
日野原 竜樹 松尾 洋 石原 稜 岩永 将  
村松 征二郎 深沢 一智 清水 健普 小河内 竜之介  
秋山 雄平 望月 優佑 石坂 務 後藤 聡志  
大石 奨悟 遠藤 恭太 小川 絢生 山中 秀樹  
山田 耕二 土屋 雄介 丸尾 晃司 小岩 弘継  
木田 昌宏 町田 秀和 山崎 太一 市川 幸介  
斉藤 祐也 原田 晃秀 原田 名取 今村 勇二  
角田 具矢 小澤 邦彦 田平 陵 内藤 洋平  
堀 祥太郎 飯沼 大洋 川田 陽 櫻井 愛奈

大会運営 木田 昌宏 駒田 健嗣 山田 耕二 黒澤 凌  
小池 悠貴 相良 和弘 岩永 将 種原 慎也  
岩崎 雄治

技術 植村 映一 清水 健普 金丸 浩明 後藤 聡志  
東條 公平 深澤 幸次 保坂 吉紀 岡 慎吾  
藤原 竜 柳町 拓弥 小河内 竜之介  
島垣 亮吾

記録報告 木田 昌宏 (都留興讓館)

【男子】

競技規則・連絡・その他

- (1) 令和6年度日本サッカー協会競技規則による。  
試合時間は80分・延長20分後PKとする。  
順位決定戦も同様とする
- (2) 交代は提出された9名の交代要員より5名までとする。  
メンバー用紙は40分前に本部席に提出すること。  
(写真付選手証または、登録票の選手一覧表コピーを持参し、選手確認をすること。)
- (3) 今大会で2回警告を受けた者は、次の1試合に出場できない。また、退場を受けた者の処置については、本大会の規律委員会において懲罰規定により決定する。
- (4) 試合球は本部で協賛ボールを用意する。  
正規のユニフォームの他に、異なる色の予備のユニフォームを携行すること。チームのベンチは、組合せ番号上位のチームが本部からグラウンドに向かって左側とする。
- (5) 会場の準備は会場校にお願いし、後片付けは各校責任を持って行うこと。  
貴重品の管理は各校責任を持って管理すること。  
尚、ゴミは各学校で持ち帰ること。
- (6) 審判の先生方は、試合開始40分までに集合し、両チームの選手証の確認を行う。なお試合の結果により、割り当てが変更することもある。学校名で指定した審判は、当該校で責任を持って帯同審判員を用意する。
- (7) 落雷等により危険が生じた場合は、会場責任者の判断により、試合を中断することがある。再開が可能な場合また翌日以降の再開の場合においても、残り時間の試合を行い勝敗を決する。

【女子】

競技規則・連絡・その他

- (1) トーナメント戦により関東大会に出場する代表1校(優勝)決定する。
- (2) 令和6年度日本サッカー協会競技規則による。  
試合時間は70分とし、ハーフタイムのインターバルは前半終了後10分間とする。勝敗が決定しないときは20分間の延長戦を行い、なお決しない場合はペナルティキック方式により勝利チームを決定する。延長戦に入る前のインターバルは5分間、延長戦ハーフタイムのインターバルは無し、ペナルティキック方式に入る前のインターバルは1分間とする。
- (3) 交代は提出された9名の交代要員より5名までとする。  
延長戦に入った場合、上記5名以外に1名交代することができる。
- (4) 今大会で2回警告を受けた者は、次の1試合に出場できない。また、退場を受けた者の処置については、本大会の規律委員会において懲罰規定により決定する。

【男子】会場・時間(会場責任者)

- ◎4月27日(土) ◎4月27日(土)  
押原人工(金丸・前村) シルクパーク(望月優)  
1. 10:00~ 4. 10:00~  
2. 12:15~ 5. 12:15~  
3. 14:30~ 6. 14:30~
- ◎4月27日(土)  
初狩憩い(駒田)  
7. 10:00~  
8. 13:00~  
9. 14:30~
- ◎4月28日(日) ◎4月28日(日)  
初狩憩い(小河内) 長坂総合(清水健)  
10. 12:15~ 12. 12:15~  
11. 14:30~ 13. 14:30~
- ◎4月28日(日)  
押原人工(山田耕)  
14. 10:00~  
15. 12:15~

【男子】会場・時間(会場責任者)

- ◎5月3日(水) ◎5月3日(水)  
帝京第三(相良) 東海大甲府(市来)  
17. 10:30~ 19. 10:30~  
18. 13:00~ 20. 13:00~
- ◎5月3日(水) ◎5月3日(水)  
日本航空(安部) GF穂坂(小泉)  
21. 10:00~ 23. 10:30~  
22. 12:30~
- ◎5月5日(金) ◎5月5日(金)  
韮崎中央芝生(飯沼直) 韮崎中央陸上(木田)  
24. 10:30~ 26. 10:30~  
25. 13:30~ 27. 13:30~
- ◎5月8日(水) ◎5月8日(水)  
押原天然(飯沼直) 押原人工(木田)  
準28. 10:30~ 準30. 10:30~  
準29. 13:30~ 準31. 13:30~
- ◎5月9日(木) ◎5月9日(木)  
押原人工(木田) 押原天然(飯沼直)  
7決32. 10:30~ 3決34. 13:30~  
5決33. 13:30~
- ◎5月10日(金)  
JITスタジアム(土屋安)  
決勝35. 10:00~

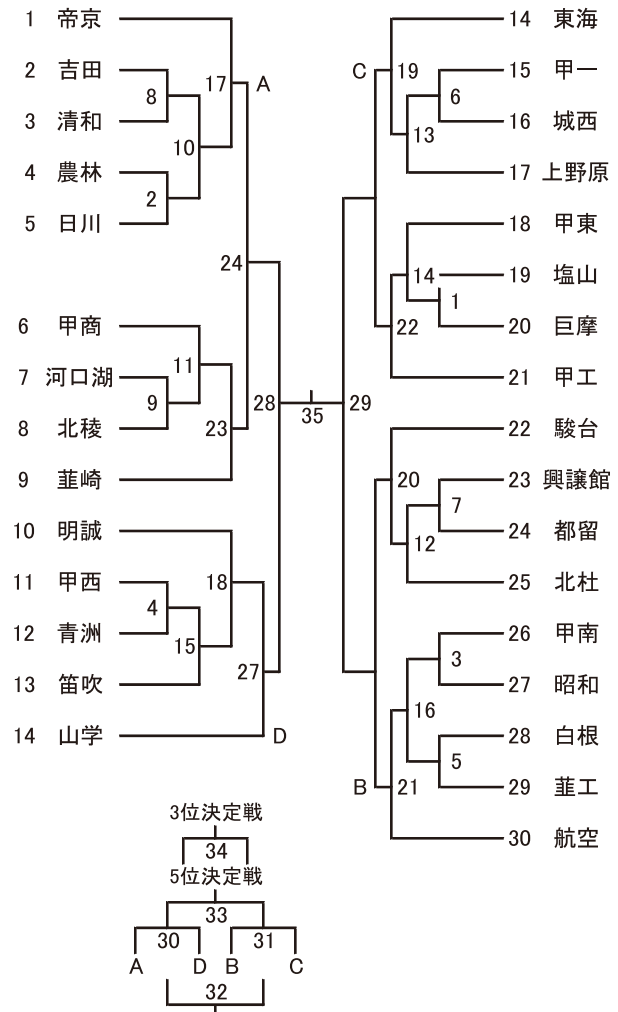

【女子】会場・時間(会場責任者)  
 ◎5月8日(水)  
 YSK e-comシルクパーク(小澤)  
 ① 10:00～  
 ② 13:00～

◎5月9日(木)  
 押原天然(小澤)  
 3位決定戦  
 ③ 10:00～

◎5月10日(金)  
 押原人工(小澤)  
 決勝戦  
 ④ 10:00～

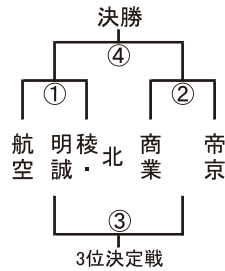

# バレーボール

兼関東大会予選

会場: 緑が丘スポーツ公園体育館  
 甲府工業、甲府東、東海甲府、甲府城西

5月8日(水)9:00試合開始  
 5月9日(木)9:00試合開始  
 5月10日(金)9:30試合開始

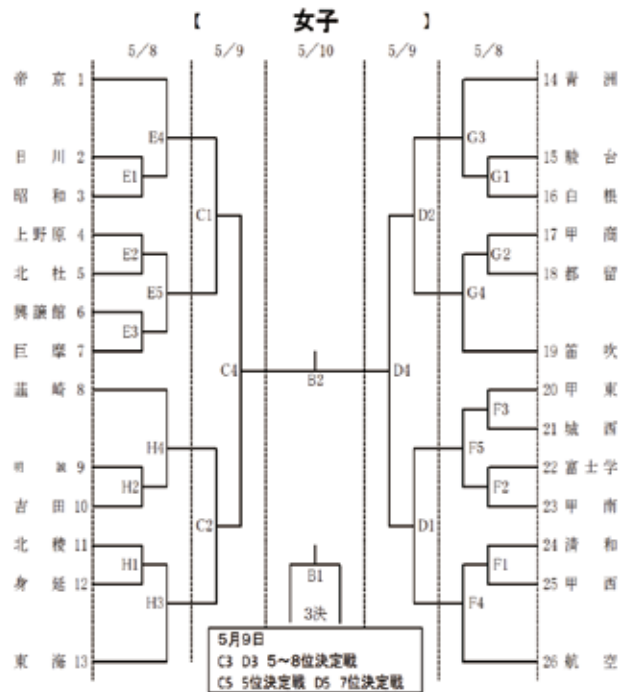
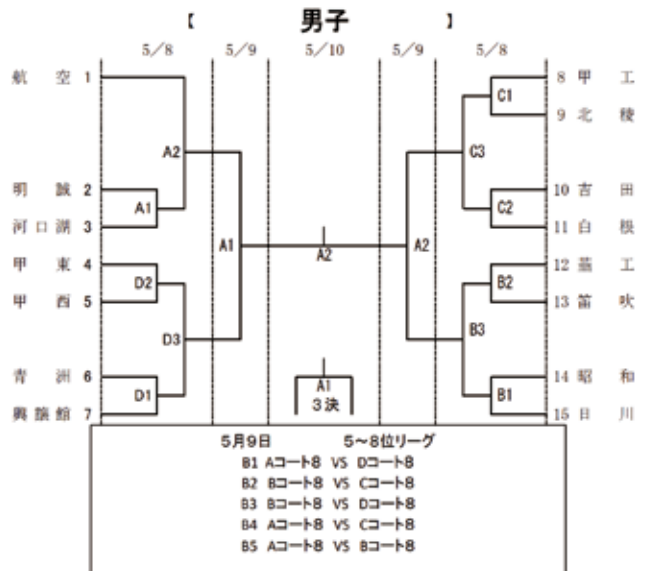

専門部HP <http://yamanashi-hsv.com/index.html>

# ソフトテニス

(兼 関東・全国高校総体一次 県予選)

会場 石和中央テニスコート(笛吹市)

日時 令和6年5月8日(水)9日(木) \*9日は開会式なし  
8:30 顧問会議 開会式 9:00 競技開始 17:00終了

部長 清水章男  
委員長 芦澤 龍

## 【男子の部】

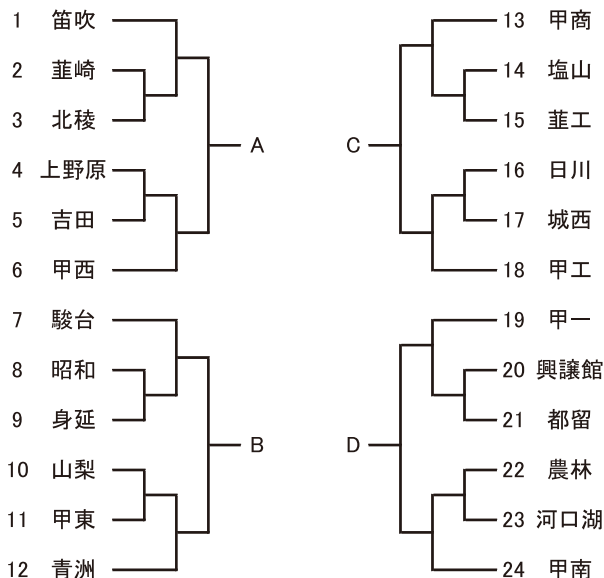

男子決勝リーグ 5/9

学校名	A	B	C	D	勝敗	マッチ差	順位
A							
B							
C							
D							

## 【女子の部】

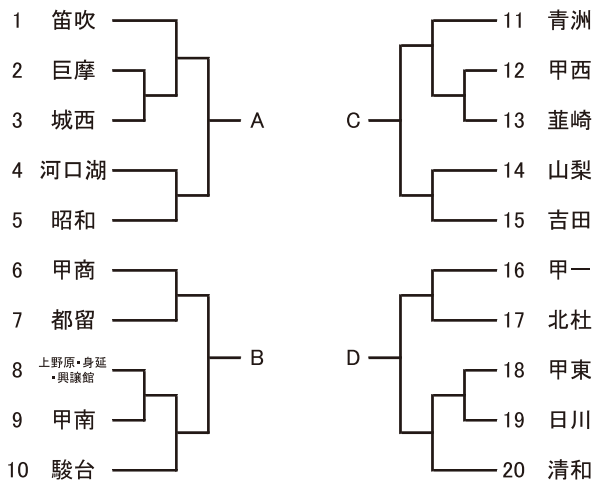

女子決勝リーグ 5/9

学校名	A	B	C	D	勝敗	マッチ差	順位
A							
B							
C							
D							

# 卓球

(兼 令和6年度関東高等学校卓球大会山梨県予選会)

会場:5月8日(水)  
緑ヶ丘スポーツ公園体育館(大)  
5月9日(木)  
緑ヶ丘スポーツ公園体育館(小)

日時:5月8日(水)  
集合時間 8:30  
競技開始時間 9:30  
競技終了時間 17:00  
5月9日(木)  
集合時間 8:30  
競技開始時間 9:00  
競技終了時間 15:00

部長 田中 雅明(甲府商業)  
委員長 青木 真一(甲府商業)  
副委員長 伊藤 隆師 中沢 雄次  
審判長 伊藤 隆師  
副審判長 雨宮 隆 米山 史洋  
総務 中沢 雄次 松土 友紀  
進行 鈴木 駿一郎 木内 政美 矢崎 紀香  
Cブロック顧問(5/8)  
本部(5/9)  
記録 松土 友紀 新海 大博 中山 祐人  
掲示 塩野 哲男  
会場 荒木 裕治  
評議員

## 試合進行について

- ①1回戦のみ、開始時間およびコート指定して競技を行う。
- ②2回戦以降は空きコートを使用するので、開始時間、コート指定は行わない。
- ③5月8日(水)第1日目はベスト4まで決定し、決勝リーグ(ベスト4リーグ)第1試合、および5~8位決定トーナメント1回戦を実施する。
- ④5月9日(木)第2日目は、残りの試合をサブアリーナにて実施する。

## 女子



1-4順位決定リーグ(女子)

					勝敗	順位
A					-	
B					-	
C					-	
D					-	

5-8順位決定トーナメント(女子)

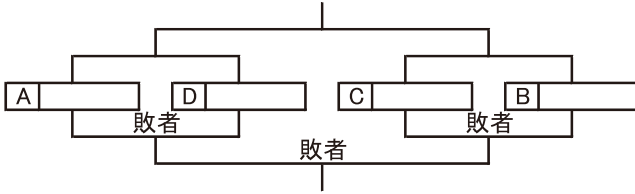

男子

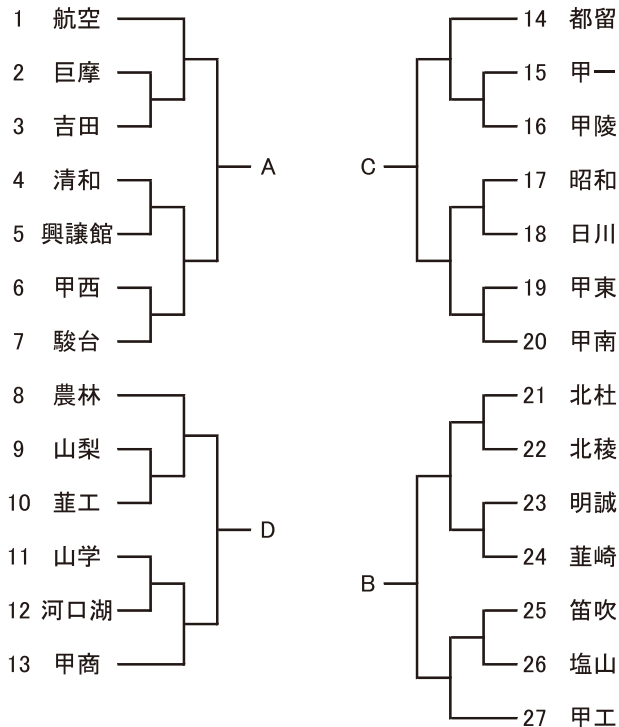

1-4順位決定リーグ(男子)

					勝敗	順位
A					-	
B					-	
C					-	
D					-	

5-8順位決定トーナメント(男子)

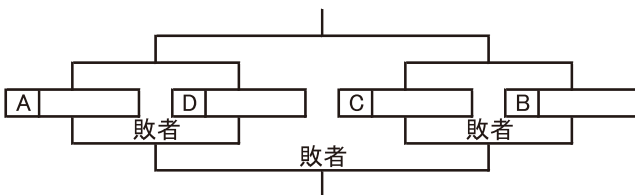

# 水 泳

第76回山梨県高等学校総合体育大会春季水泳競技大会

会場: 山梨学院シドニー記念水泳場(25m×6レーン)

日時 5月8日(水) 8:15 開門時間  
 10:25 開会式  
 10:45 競技開始  
 15:30 競技終了  
 5月9日(木) 8:20 開門時間  
 10:20 競技開始  
 15:00 競技終了  
 15:40 閉会式

部長 塩沢 和明  
 委員長 平嶋 純  
 副委員長 大村 宙希  
 〈競技役員〉  
 審判長 大村 宙希  
 副審判長 平嶋 純  
 泳法審判員 (主) 齊藤 昌一【甲府市水連】  
 折返し観察員 (主) 村松 龍生【甲府市水連】  
 出発合図員 (主) 【甲府市水連】  
 機械審判 (主) 大畑 真人【甲府市水連】  
 計時員 (主) 雨宮 惣一【甲府市水連】  
 通告員 (主) 雨宮 智美 小笠原里枝【甲府市水連】  
 招集員 (主) 門元 隼人  
 記録員 (主) 名取美和子 佐藤 淳子  
 賞典係 (主) 塩澤 美樹  
 競技進行 (主) 小宮山文太  
 総務員 大村 宙希 門元 隼人  
 救護員 養護教諭  
 記録報告 名取美和子(甲府西)

TEL 055-228-5161  
 TEL 090-4826-9609

学校名	顧問氏名	選手数		
		男子	女子	合計
葦崎	小尾 三和子	0	1	1
航空	門元 隼人	5	2	7
巨摩	土屋 一人	0	1	1
白根	小笠原 里枝	0	1	1
甲一	雨宮 智美 井上 茂美	2	2	4
甲南	野田 美穂	2	0	2
甲西	名取 美和子 向山 直貴	1	5	6
甲東	平嶋 純 村松 龍生	9	10	19
甲府工	望月 健	3	0	3
昭和	佐藤 淳子	8	1	9
城西	古川 三和子	0	2	2
甲商	塩澤 美樹 小林 恵美	3	2	5
駿台	齊藤 昌一	6	7	13
山学	雨宮 惣一	7	4	11
都留	大村 宙希 小宮山 文太	6	10	16
明誠	大畑 真人	11	1	12
合計	男子12校 女子14校	63	49	112
R5	男子12校 女子12校	62	51	113



# 登山

(兼関東大会・全国高校総体県予選)

会場 オートキャンプすずらん・御坂山系

日時 5月8日(水) 8:40開会式 9:00競技開始  
 17:30競技終了  
 9日(木) 7:00集合・競技開始  
 17:30競技終了  
 10日(金) 9:00集合 10:00閉会式

部長 篠原 健  
 委員長 萩原好一  
 本部役員 清水誠二 柴崎啓太 野呂忠敏  
 跡部尚 伊良原吉治  
 男子隊隊長 石川丈夫 副隊長 佐野未知也  
 女子隊隊長 跡部 尚 副隊長 末木拓磨

出場校 男子 9校  
 北杜 韮崎 韮工 甲一 甲南  
 昭和 甲工 巨摩 都留

出場校 女子 4校  
 韮崎 甲一 昭和 都留

# ラグビー

(兼関東大会予選)

会場 4月27日(土)、5月4日(土)、8日(水)、9日(木)、  
 10日(金)  
 御勅使南公園ラグビー場

日時 4月27日(土):1回戦  
 9:00集合 11:00競技開始 13:30競技終了  
 5月 4日(土):準決勝  
 9:00集合 11:00競技開始 13:30競技終了  
 5月 8日(水):敗者戦  
 9:00集合 11:00競技開始 12:00競技終了  
 5月 9日(金):3位決定戦  
 9:00集合 11:00競技開始 12:30競技終了  
 5月10日(金):決勝  
 9:00集合 10:30競技開始 12:00競技終了

部長 橋田 浩(日川)  
 委員長 大澤 正樹(甲工)  
 副委員長 圓福 要(東海)  
 運営 山下 峻(日川)  
 会計 小高 光(興譲館)  
 レフリー 金田 真幸(明誠)  
 記録報道 山上 雄大(山学)  
 渉外 雨宮 敬将(甲工)

参加校 山学、日川、東海、明誠、甲工  
 合同(笛吹、吉田、興譲館、河口湖)

9校

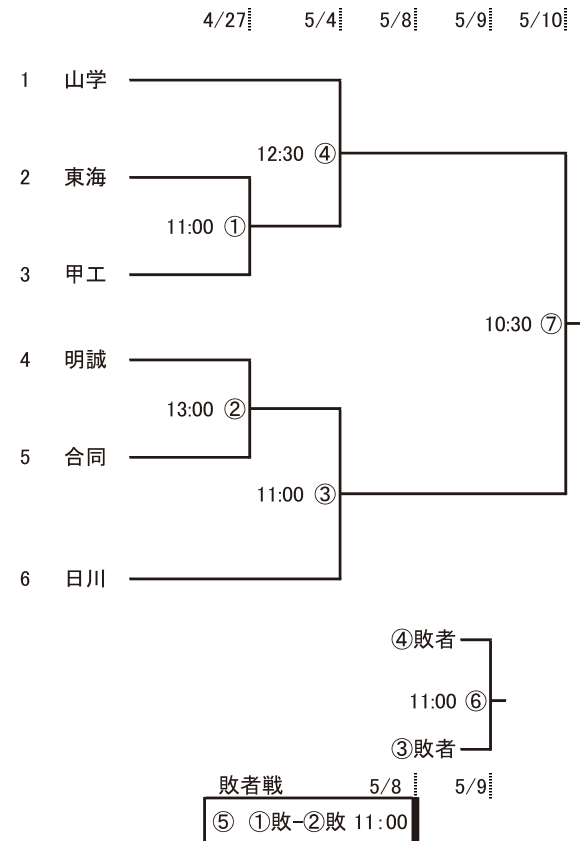

# ハンドボール

(兼 関東大会予選)

会場 小瀬スポーツ公園体育館 TEL: 055-241-2361

日時 5月 8日(水) 小瀬スポーツ公園体育館  
 集合時間 8:30  
 競技開始時間 11:00  
 競技終了時間 18:00  
 5月 9日(木) 小瀬スポーツ公園体育館  
 集合時間 8:30  
 競技開始時間 9:00  
 競技終了時間 17:30  
 5月10日(金) 小瀬スポーツ公園体育館  
 集合時間 8:30  
 競技開始時間 9:00  
 競技終了時間 12:00

## 役員

部長 若林 秀則  
 副部長 矢崎 豊  
 委員長 八田 政史  
 副委員長 小松 弘典  
 審判長 佐野 高広  
 審判員 関口 直人 矢崎 豊 古屋 浩幸  
 舟久保 豊 中 平塚 亮介  
 加藤 秀之 八田 政史 長田 光之  
 小松 弘典 川崎 義碩 佐野 高広  
 鈴木 唯 吉田 脩人 勝俣 透  
 赤池 政人 平野 宗香 小佐野 太誠  
 三戸 啓司 小沢 孝行 千野 慎二  
 今川 真奈  
 競技 川崎 義碩 田村 貞文 平塚 亮介  
 遠藤 修史 長田 光之 八巻 拓麻  
 オフィシャル 新谷 幸司 遠藤 修史 齋藤 晃人  
 日高 翔太 阿部 栄祐 若菜 翔太  
 藤城 真 内藤 浩 大村 美雪  
 田村 貞文 平島 幸也 北 義男  
 望月 靖公 石原 治人  
 記録報道 阿部 栄祐  
 TEL: 080-5282-6753  
 責任者 八田 政史  
 TEL: 090-4956-1672

## 競技場の注意

- 令和6年度日本ハンドボール協会競技規則に準じて行う
- 競技時間
  - 準決勝戦, 決勝戦, 3位決定戦: 30分-10分-30分  
(同点の場合は、第2延長まで実施し、その後は7m T.Cを実施する)
  - その他: 25分-10分-25分  
(同点の場合は、第1延長まで実施し、その後は7m T.Cを実施する)
- 松ヤニ・松ヤニスプレー禁止。両面テープのみ可
- ユニフォームの濃淡2着ないチームは、必ずビブスを用意する
- その他
  - 大会前(4月30日)までにメンバー表(書式2)をメールで競技部まで送付してください。
  - 選手は、すべて体育館履きを使用すること。(スリッパの使用は禁止)
  - ゴミの持ち帰りにご協力をお願いします。

## 出場校

【男子】北杜 葦崎 葦崎工 甲府一 甲府西 甲府工 青洲 日川 山梨 塩山 都留 吉田 明誠 駿台 甲陵 富士学苑 (16校)

【女子】葦崎 甲府一 日川 山梨 吉田 都留 甲陵 駿台 青洲 (9校)

## 組み合わせ

【男子】(16チーム)

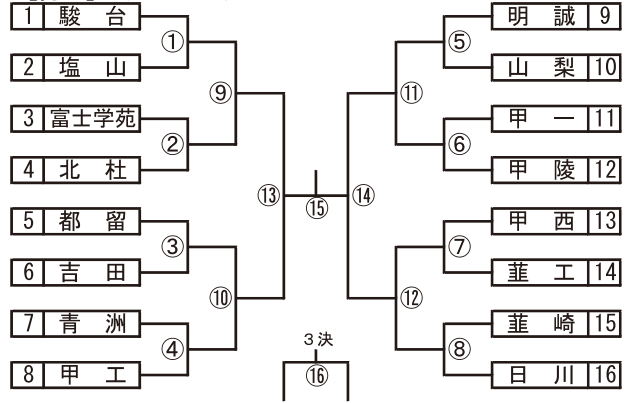

【女子】(9チーム)

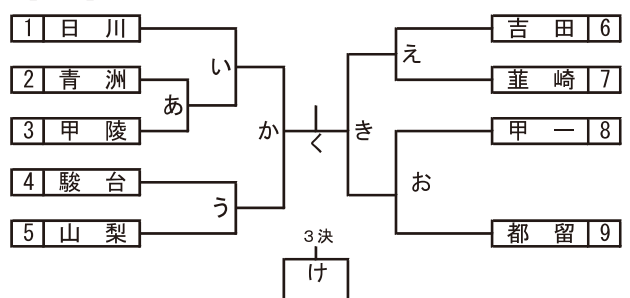

## タイムテーブル

5月8日(水)			5月9日(木)		
	10:30	顧問会議		8:30	顧問会議
		Aコート Bコート			Aコート Bコート
1	11:00	あ	1	9:00	い う
2	12:20	(1) (2)	2	10:20	え お
3	13:40	(3) (4)	3	11:40	(9) (10)
4	15:00	(5) (6)	4	13:00	(11) (12)
5	16:20	(7) (8)	5	14:20	か き
			6	15:50	(13) (14)

5月10日(金)		
	8:30	顧問会議
		Aコート Bコート
1	9:00	く け
2	10:30	(15) (16)
閉会式(表彰伝達)		

# ソフトボール

兼 関東大会県予選

会場：(男子)釜無川工業グラウンド(女子)釜無川スポーツ公園

日時 令和6年 5月8日(水) 男女試合  
 9日(木) 女試合、男予備日  
 10日(金) 女予備日  
 集合8:00 開始9:00 終了16:00

部長 丸山 淳  
 委員長 齊藤 結心  
 副委員長 坂口 大輔 功刀 浩  
 大会役員 坂口 大輔 功刀 浩 比志治仁  
 審判員 山梨県ソフトボール協会審判員

## 競技規則

1. 本大会は関東大会の予選を兼ねる。
2. 2024年オフィシャル・ルールに準ずる。
3. 男子はリーグ戦、女子はトーナメント戦とする。男子は90分ゲームとし、90分を超えて新しいイニングに入らない。女子は時間制限を設けない。日没の場合はサスペンデッドを適用する。
4. 本大会への参加資格者は日本ソフトボール協会登録選手に限る。ベンチ定員は監督1名、コーチ2名、引率責任者1名、選手20名、マネージャー1名以内とする。
5. 男女とも、優勝校が関東大会第一代表校とし、2位のチームが第二代表校とする。
6. 最終日、得点締め切り時間までに順位が確定しない場合には締め切り時間までの試合終了の結果に応じて、得点を配分する。(男子:3→1、女子:5→3→2→1)
7. 試合30分前には試合会場に集合していること。なお、試合開始予定時刻になってもベンチ入りをしていない場合は没収試合とする。
8. 試合球は、男子が内外ゴム製、女子がナガセケンコー製の3号ゴム球とする。
9. 大会中、不測の事態については、主催・後援・主管団体および各チーム・選手・スタッフはその責任を負わない。

## 申し合わせ事項

1. 監督、コーチは必ずユニフォームおよび帽子を着用すること。
2. ベンチ入りのプレイヤーが9人のチームにおいて、当該チームが攻撃時、プレイヤーが出血または頭頸部外傷により代替プレイヤーを使用する場合は、塁上の走者以外の選手で、攻撃が最後に回ってくる者とする。
3. 小雨決行・雨天順延、晴雨にかかわらず第1、第2試合のチームは集合すること。第3試合以降のチームには電話連絡をする。
4. 試合開始時刻は、上記の「試合開始予定時刻」より1時間以上早めないことを原則とする。
5. 第2試合以降は試合開始30分前または前試合の4回終了時に、オーダー用紙4枚1組に必要事項を記入し、バックネット裏審判員に提出し、攻守を決定する。
6. 第2試合のチームは第1試合シートノック終了後グラウンド整備を行う。各試合終了後は両チームとも待機し、次試合のシートノック終了後、グラウンド整備およびラインを入れ、次の試合に備える。
7. グラウンド内は、関係者(学校関係と協会関係)以外立ち入り禁止とし、応援席はバックネット裏を除くスタンドとする。
8. 原則として棄権は認めない。やむなく棄権する場合は、3日前までに委員長および対戦校に必ず連絡すること。

## 試合開始予定時刻

①9:00～ ②10:50～ ③12:40～

【女子】

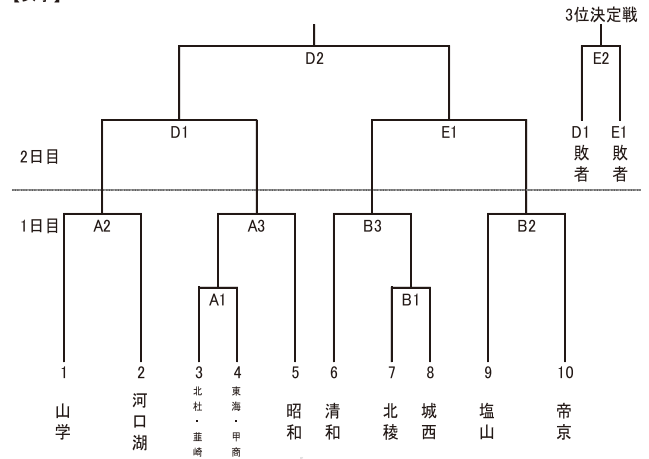

【男子】

対戦校	日川	東海	身延
日川		C1	C2
東海	C1		C3
身延	C2	C3	

# 新 体 操

男子

【個人・団体演技順】

(兼 関東大会県予選・インターハイ県1次予選)  
会 場 山梨県緑が丘スポーツ公園体育館(大体育館)  
TEL 055-253-1906

1 甲 工

日 時 令和6年5月9日(木)  
8:30 集合  
8:45 顧問会議 9:15 開会式  
10:00 競技開始 16:00 競技終了

女子

【個人演技順】

部 長 萱沼 恵光(甲工)  
委 員 長 雨宮 智秋(甲工)  
副 委 員 長 原田 裕二 佐藤 有記  
審 判 長 岡部 和子  
審 判 員 原田 裕二 吉成 純子 古畑 麗子  
小島久美子 中村美千恵 相羽 英子  
小松絵里香 水上 綾 岡田 祐太  
佐久間 龍  
記 録 係 原田 裕二  
進 行 係 古畑 麗子  
会 場 係 市川 万貴

1 甲 西

2 甲 一

3 英 和

4 興讓館

5 青 洲

6 山 学

記録報告責任者  
雨宮 智秋 TEL090-7636-6721

## (男子)

【甲工】監督 雨宮 智秋  
〔団体〕 岩間 巧真 木下 勇騎 佐藤 天馬  
日下部陽希 小俣 蒼介 小林 巧実  
〔個人〕 小林 矢央 佐藤 流星  
岩間 巧真 木下 勇騎

## (女子)

【英和】監督 耳塚 睦美  
〔個人〕 小松 友菜 天野 瑚桃  
【山学】監督 植原 志穂  
〔個人〕 中澤 妃花 松土 ころろ 河西 真奈  
【甲西】監督 志村 美紀  
〔個人〕 狩野明日香  
【甲一】監督 岩間 光治  
〔個人〕 鎌田 紗和  
【興讓館】監督 木田 昌宏  
〔個人〕 仲出川彩愛  
【青洲】監督 高橋美寿々  
〔個人〕 黒倉ななこ

# バドミントン

(兼 全国高校総体県予選)

会場

甲府商業高校体育館

日時

令和6年5月8日(水)

8:30 男子集合・男子開始式

12:30 女子集合・女子開始式 (GT5までは11:45集合)

令和6年5月9日(木)

8:30 集合・開始式

9:00 競技開始 17:00 競技終了

令和6年5月10日(金)

8:30 集合・開始式

9:00 競技開始 12:00 競技終了

部長

伊藤祐寛

委員長

瀧澤智顕(090-8053-6470)

HP

<https://www.badminton.yamanashi-koutairen.jp>

## タイムテーブル

5月11日	1	2	3	4	5	6
9:00~	BT1	BT2	BT3	BT4	BT5	BT7
	BT11	BT12	BT6	BT8	BT9	BT10
	BT13	GT1	GT2	GT3	GT4	GT5
	GT7	GT11	GT12	GT6	GT8	GT9
	GT10	GT13				
5月12日	1	2	3	4	5	6
9:00~	BT14		BT15	GT14		GT15
	BT16		BT17	GT16		GT17
	BT18		BT19	GT18		GT19
5月13日	1	2	3	4	5	6
9:00~	BT20		BT21	GT20		GT21

試合進行は流し込み方式で行う。状況により、順序変更がある。また、並行して行うこともある。

ベンチは先番チームが主審の右側とする。

団体戦登録メンバーのみの入場とする。

整列(挨拶、オーダー確認)後、各チーム3分間の練習時間を設ける。

ベスト16に残り、敗戦した男子チームは2日目の審判を行う。

ベスト8に残り、敗戦した男子チームは3日目の審判を行う。

集合時間を厳守すること。(監督選手共に30分前には到着するようにしてください。)

マナーを守り高校生らしいプレーを心がけてください。(ごみの持ち帰り、上下履きの区別など)

## 男子組合せ(BT)

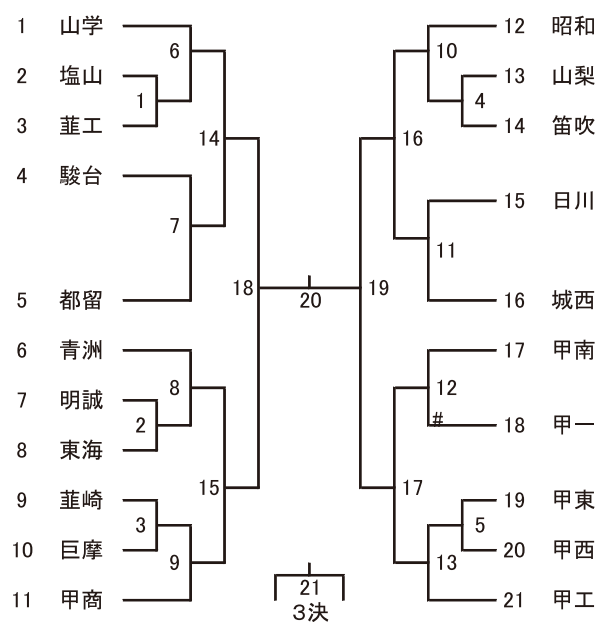

## 女子組合せ(GT)

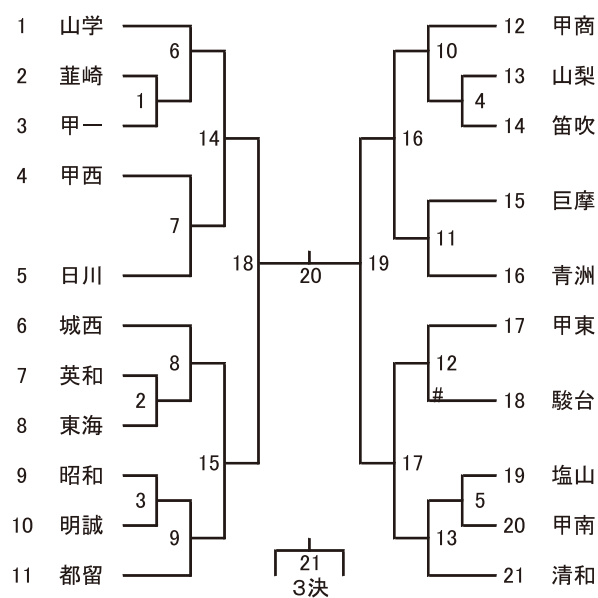

# 柔道

(兼 関東高校柔道大会予選)

会場 小瀬スポーツ公園武道館第二武道場

日時 令和5年5月10日(水)

8:00 開場 8:40 計量

9:45 開会式 10:00 試合開始

16:00 競技終了

部長 高見澤圭一(甲 西)  
 委員長 矢寄 雄大(富士学)  
 副委員長 内山 亮(東 海)  
 総務 標 優矢(日 川) 平井 茂樹(甲 西)  
 近浦 研一(甲 工) 長田 猛 (甲 一)  
 赤池 博樹(甲 工)

顧問

山梨県柔道連盟

会長 米山 徳彦

副会長 小林 幹生 渡辺 秀樹 望月 謙 窪川 正彦

風間 辰也(以上県柔道副会長)

理事長 河野 雄一

副理事長 早川 健一 飯塚 雄之 渡辺 易彦 宇津木峯隆

渡辺 直也

審判長 近浦 研一(甲 工)

審判員 県柔道連盟の先生方

および以下の顧問の先生方

矢寄 雄大(富士学) 内山 亮(東 海)

標 優矢(日 川) 宮下 大和(東 海)

平井 茂樹 (甲 西)

進行係 内山 亮(東 海)

記録係 赤池 博樹 甲 工)

救護係 山梨県柔道整復師会

計量係および試合場係

日原 明仁(北稜)有泉 浩明(身 延)

内藤 雄一(富士学)志村かおり(甲 西)

小尾 美保(日 川)

組合せ

男子決勝リーグ

	東 海	甲府工	日 川	北 稜	合 同	勝	負	順位
東 海								
甲府工								
日 川								
北 稜								
合 同								

合同チーム 甲府西・甲府一・都留・身延

女子決勝リーグ

	富士学	北 稜	合 同	勝	負	順位
富士学						
北 稜						
合 同						

合同チーム 甲府工・都留

# 剣道

(兼関東大会予選)

会場 小瀬スポーツ公園 武道館

日時 令和6年5月8日(水) 男・女個人戦

9日(木) 男・女団体戦

両日とも 8:20集合 9:45競技開始 17:00競技終了

ホームページ <https://www.kendo.yamanashi-koutairen.jp/>

男子団体戦

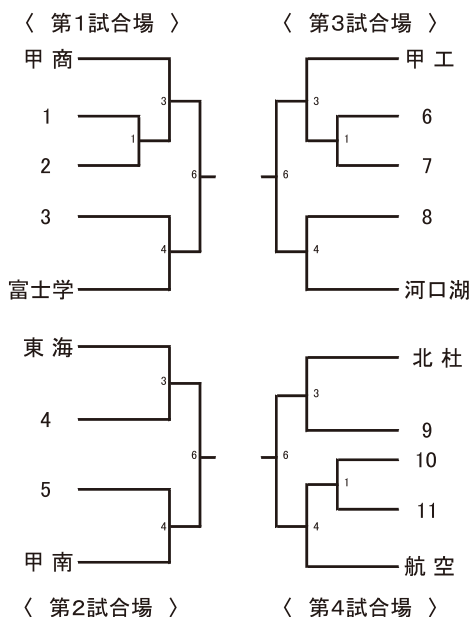

女子団体戦

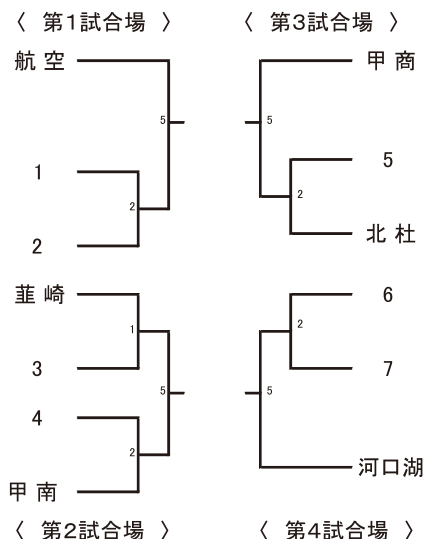

結果(男女1~4位関東大会出場)

	男子	女子
1		
2		
3		
4		
5		
6		
7		
8		



# 弓道

(兼関東大会県予選)

小瀬スポーツ公園武道館弓道場  
TEL 055-243-3115

日時 令和6年5月8日(水)  
8:40 顧問会議、9:10 開会式  
9:40 競技開始、16:00 競技終了  
男子・女子団体戦1・2回戦  
男子・女子個人戦予選  
令和6年5月9日(木)  
8:40 顧問会議、  
9:10 競技開始、16:00 競技終了  
男子・女子団体戦3回戦・決勝トーナメント  
男子・女子個人戦決勝

競技内容 種目=近的競技、5人立、立射・坐射  
種別=男子、女子  
種類=団体、個人

参加人員 団体戦  
各校男女各1チーム(選手5名、補欠1名で編成)  
団体が組めない場合は個人資格で参加  
個人戦  
団体選手+個人枠2名

## 運営方法

### 1日目

男子・女子団体戦1・2回戦(5人立、3射場)  
・各自8射、チーム合計40射的中制  
・上位16チームタイまでが3回戦進出

男子・女子個人戦予選

・各自8射、的中制  
(団体選手は団体戦の成績が兼ねる)  
・上位10位タイまでが決勝進出

### 2日目

男子・女子団体戦3回戦  
・各自4射、1~3回戦の合計60射的中制  
・上位8チームが決勝トーナメント進出

男子・女子団体戦決勝トーナメント

・各自4射、チーム合計20射的中制  
・同中の場合は1本競射で決定する

男子・女子個人戦決勝

・各自4射、1日目との合計16射的中制  
・上位10名タイまでを決定

表彰 男女団体各1~3位  
男女個人各1~5位  
(個人6位~10位タイは選出のみで表彰なし)

部長 鈴木 伸幸(甲陵)  
委員長 中沢 友二(甲商)  
副委員長 松田 頼樹(北杜)  
水谷 哲也(農林)  
記録報告責任者 水谷 哲也(農林)

専門部ホームページ <https://yamanashi-koutairen.jp/kyudo/>

## 立ち順

### 男子

1	山学	11	甲東	21	笛吹
2	甲商	12	山梨	22	河口湖
3	昭和	13	興譲館	23	上野原(個)
4	韮崎	14	韮工	24	巨摩
5	塩山(個)	15	甲南	25	白根(個)
6	日川	16	北杜	26	甲工
7	農林	17	吉田		
8	甲西	18	甲一		
9	北稜	19	城西		
10	甲陵	20	青洲		

### 女子

1	甲東	11	吉田	21	北稜
2	上野原	12	甲南	22	巨摩
3	韮崎	13	青洲	23	甲商
4	甲西	14	山学	24	山梨
5	塩山	15	河口湖	25	韮工(個)
6	興譲館	16	甲一	26	農林(個)
7	日川	17	城西		
8	甲工	18	白根		
9	甲陵	19	笛吹		
10	昭和	20	北杜		

# 自 転 車

(兼関東・全国総体県予選)

会 場 山梨県境川自転車競技場(周長400m)  
TEL 055-266-4485

日 時 5月8日(水)  
9:00~ 公開練習 13:00~ 競技開始  
5月9日(木)  
9:00~ 開会式 9:30~ 競技開始  
15:00~ 閉会式

記録報告責任  
川上 等 TEL 090-8687-7055

得点方法 【男子】各種目1位5点・2位3点・3位1点とし、合計得点の1位校に3点・2位校に1点・それ以下には0.5点の学校対抗得点を与える。

適用規則 (公財)日本自転車競技連盟競技規則ならび山梨県高体連自転車競技専門部競技運営細則に準ず

参加校 【男子】甲工 北稜 笛吹 吉田 駿台  
【女子】笛吹

得点表	【男子】	1kmタイムトライアル	3kmタイムトライアル	スプリント	4km速度競走	ポイントレース	スクラッチ	ケイリン	チームスプリント	チームパーシュート	合計得点	順位
甲工												
北稜												
笛吹												
吉田												
駿台												

その他

専門部独自の詳細プログラムあり  
県高体連ホームページに掲載

# フェンシング

(個人フルレ・学校対抗フルレ兼関東大会山梨県予選)  
(個人エペ・個人サーブル兼全国高校総体山梨県予選)

会場 甲斐清和高校体育館

日時 令和6年5月8日(水)  
学校対抗フルレ・個人対抗フルレ  
7:30 体育館開館 8:30 選手集合  
9:40 開会式 10:00 試合開始  
16:00 競技終了

令和6年5月9日(木)  
個人エペ・個人サーブル  
7:30 体育館開館 8:30 選手集合  
9:40 開会式 10:00 試合開始  
16:00 競技終了

部 長 伊藤祐寛(甲斐清和高校)  
委員長 大村貴之(甲斐清和高校)  
総 務 佐藤琢磨 中村稔 天野賢治  
審判員 甲陵高校・甲斐清和高校OB・OG  
進行係 大村貴之  
会場係 大村貴之  
記録報告責任者 大村貴之

競技方法 男女個人対抗戦(プール方式)

5月8日(水) 男子学校対抗フルレ  
女子学校対抗フルレ  
男子個人対抗フルレ  
女子個人対抗フルレ

5月9日(木) 男子個人対抗エペ  
女子個人対抗エペ  
男子個人対抗サーブル  
女子個人対抗サーブル

※個人戦はプール戦を行い順位によりトーナメントを組む。  
※プール戦の組み合わせは事前登録により、当日発表する。  
※学校対抗は高体連ルールを適用する。

参加校 男子 甲陵高校、甲斐清和高校、  
駿台甲府高校、甲府西高校  
女子 甲斐清和高校、甲陵高校

# ボクシング

(兼関東大会県予選)

会場 甲府工業高等学校

期日 令和6年5月8日(水) 受付 7:50  
検診・計量 8:00  
開会式・試合開始 10:00  
5月9日(木) 受付 7:50  
検診・計量 8:00  
試合開始 10:00

階級 ピン級からヘビー級までの10階級

競技規則 日本ボクシング競技規則を適用する。

役員

部長

萱沼恵光

副部長

天野達也 小野一永 瀬川正義

D S

井上孝悦

審判委員長

下村 晃

医事委員長

天野達也

大会委員長

仲田瑞男

審判員

瀬川正義 井上孝悦 小野一永 笹本信彦  
小川勝明 天野和仁 深沢 譲 深沢隆二郎  
下村 晃 丹澤 航 深山 岳 笹本明里  
土屋風歌

競技係

市村 智 永田 岳 小川優人 功刀大輔

進行係

小沢 等 早川 淳 木口徳正

検診係

小川優人 丸山一徳 殿岡 仁 望月真仁

計量係

永田 岳 小川優人 功刀大輔

瀬川正義 井上孝悦 下村 晃 向山 修

網野和彦

申込

令和6年4月23日までに下記まで提出  
山梨県高等学校体育連盟ボクシング専門部  
甲府工業高等学校 仲田 瑞男 宛  
〒400-0026 山梨県甲府市塩部2-7-1  
TEL:055-252-4896 FAX:055-251-3385  
Mail:m.nakada@kai.ed.jp  
申込後の階級の変更は認めない。

出場予定校 甲工 昭和 航空 駿台 東海 北稜 甲商

# ローイング

会場 河口湖漕艇場

日時 開会式 令和6年5月 7日(火) 17:00~  
レース 令和6年5月 8日(水) 7:10~  
予備日 令和6年5月 9日(木) 7:10~

部長 加藤 幸一

委員長 原田元三郎

高体連ローイング専門部

参加校 男子: 吉田高校 富士河口湖高校  
女子: 吉田高校 富士河口湖高校

※ 大会プログラムは、別途作成

# テニス

(兼関東・全国高校総体個人県予選)

会場 小瀬スポーツ公園テニスコート

日時 令和6年5月3,4日/8~10日  
雨天時も会場に集合(全日8:00)のこと  
3日(金),4日(土),8日(水),9日(木) 開始8:30 終了  
17:00  
10日(金) 開始8:30 終了 14:00

## 男子団体

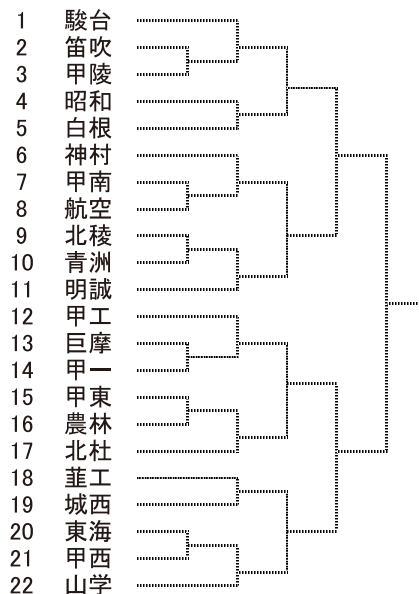

## 女子団体

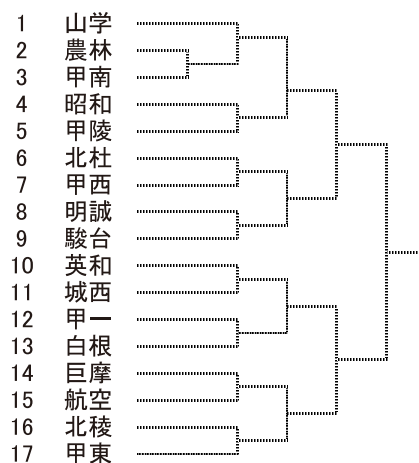

# ウエイトリフティング

(兼関東大会県予選)

会場 山梨県立日川高等学校 ウエイトリフティング場

日時 令和6年5月8日(水) 1日目  
男子55kg級~73kg級 女子全階級  
8:30 監督会議  
9:00 検量  
10:30 開会式  
11:00 競技開始  
採点制競技(1年生対象)  
17:00競技終了

令和6年5月9日(木) 2日目  
男子81kg級~+102kg級  
8:45 監督会議  
9:00 検量  
11:00 競技開始  
15:00競技終了  
競技終了後 閉会式

※各階級参加人数により日程および競技開始時間を変更することもある。

部長 橋田 浩

委員長 木曾川 章

役員 太田 広之 山浦 伸吾 渡辺 勇人  
坂本 拓也 小笠原伸吾 前田 崇将  
藤田 晴彦 夏目 光子 夏目慶一郎  
舟窪 尚美 中川 貴博 寺田 孝建

出場校 男子(団体戦及び個人戦) 6校  
日川・吉田・富士北稜・塩山・都留興譲館・白根

女子(団体戦及び個人戦) 4校  
日川・吉田・塩山・都留興譲館

※専門部独自の詳細プログラム有り

# 空 手 道

(兼関東大会県予選)

会場 小瀬武道館第一武道場

日時 令和6年5月8日(水)

8:00 集合 8:45 顧問会議 9:00 開会式

9:30 競技開始 17:00競技終了

令和6年5月9日(木)

8:00 集合 8:45 顧問会議 9:00 開会式

9:30 競技開始 17:00競技終了

部 長 小林太郎(青洲)

委員長 辺見和也(明誠)

審判員 樋口大樹 大木 格 辺見和也 樋川翔平

他県連審判員

記録報告責任者 辺見和也(明誠)

TEL0554-62-5161(学校)

TEL090-2250-9284(携帯)

## 試合方法

- (公財)全日本空手道連盟競技規定に準じ、関東高体連空手道専門部申し合わせ事項による。
- 形競技  
個人戦は、男女各校2名以内とする。  
団体戦は、男女正選手3名補欠3名とする。  
予選は得点制とし、第1指定形とする。  
個人形競技の準々決勝・団体形競技の準決勝までは、第2指定形とする。個人形競技の準決勝・3位決定戦・決勝、団体形競技の3位決定戦・決勝は、指定形リストおよび得意形のリストの中で、それまでの回戦とは異なる形とする。
- 組手競技  
個人戦は、男女各校2名以内とする。  
団体戦は、男女正選手5名補欠2名とする。  
競技は、トーナメント方式とする。  
メンホーは、ニューメンホーV、VI、VIIとする。
- 山梨県高体連空手道専門部内部規定(下記)による総合得点によって順位決定を行う。  
総合得点同点時には、  
1)優勝数の多い学校を上位とする。  
2)優勝数同数時は、団体組手、団体形、個人組手、個人形の順に点数の多い方を上位とする。  
3)2)も同じ場合には、抽選によって決定する。

種目 順位	得点			
	団組	団形	個組	個形
1位	21	14	7	7
2位	15	10	5	5
3位	9	6	3	3
4位	6	4	2	2
5~8位	3	2	1	1
9~16位	1	1	0	0

応援 自然発生的拍手にとどめる。

参加校 男6校 女5校

男子	
1	甲府第一
2	駿台甲府
3	日大明誠
4	日本航空
5	山梨学院
6	青 洲

女子	
1	甲府第一
2	駿台甲府
4	日本航空
5	山梨学院
6	青 洲

## 〈男子個人形〉

	Aパート	Bパート
1	中川(山学)	遠藤(青洲)
2	大村(航空)	鶴田(甲一)
3	中野(青洲)	佐藤(山学)
4	倉澤(駿台)	濱田(駿台)
5	長谷川(甲一)	後藤(明誠)
6	小林(山学)	川本(航空)
7	生駒(航空)	神谷(航空)
8		志村(山学)

## 〈女子個人形〉

	Aパート	Bパート
1	天野(山学)	遠藤(航空)
2	数野(甲一)	川崎(青洲)
3	生駒(航空)	土屋(山学)
4	齊藤(青洲)	風間(甲一)
5	岡村(山学)	西山(駿台)
6	永井(航空)	田中(航空)
7		川本(航空)

## 〈男子団体形〉

1	青 洲
2	日本航空
3	山梨学院
4	甲府第一

## 〈女子団体形〉

1	山梨学院
2	青 洲
3	甲府第一
4	日本航空

# レスリング

(兼関東・全国高校総体県予選)

■会 場 山梨県小瀬スポーツ公園体育館サブアリーナ

■日 時

・5月8日(水)学校対抗戦 個人対抗戦 フリー  
 ・5月9日(木)個人対抗戦 グレコ

会場集合 7:30

計量 8:30~8:35

会場設営 8:35~9:00

アップ 9:00~10:20

開会宣言 10:20~(8日のみ)

競技開始 10:30~競技終了15:30(予定)

閉会宣言 15:00~(9日のみ)

■役 員

部 長 飯島慶一郎

委員長 平井満生

審判員 保坂和哉 猿田 充 文田敏郎

湯浅邦茂 石原拓朗

運 営 安田紀久雄 保坂 敦 保坂竜也

■組合わせ

団体・個人とも当日抽選

■大会要項は後日公開

## 〈男子個人組手〉

1	中村(航空)		岡村(航空)	1
2	後藤(明誠)		保坂(明誠)	2
3	小野(甲一)		濱田(駿台)	3
4	平野真(山学)		牧山(航空)	4
5	長澤(航空)		小林(青洲)	5
6	両角(青洲)		志村(甲一)	6
7	倉澤(駿台)		河野(山学)	7
8	平野瑛(山学)		木本(航空)	8

## 〈女子個人組手〉

1	高橋(航空)		小松(航空)	1
2	川口(甲一)		丹澤(青洲)	2
3	中込(青洲)		加賀(航空)	3
4	名取(航空)		茄子川(甲一)	4
5	山口(山学)		小松(山学)	5
6	雨宮(航空)		山口(航空)	6

## 〈男子団体組手〉

	甲府第一	日本航空	山梨学院	青洲	勝敗	順位
1	甲府第一					
2	日本航空					
3	山梨学院					
4	青洲					

## 〈女子団体組手〉

	甲府第一	日本航空	山梨学院	青洲	勝敗	順位
1	甲府第一					
2	日本航空					
3	山梨学院					
4	青洲					

# なぎなた

(兼関東高校総体県予選)

会場 山梨県立甲府昭和高等学校 体育館

日時 令和6年5月8日(水)  
8:30 審判会議 9:00 開会式  
9:10 競技開始 12:30 競技終了

部長 加藤 忠  
委員長 餌取 秀才典  
審判員 倉鹿野純子 伊藤教子 八巻さやか 八代妃奈子  
堀江絵里 塩澤綾香  
出場校 甲府昭和高校 青洲高校

# ヨット

(兼関東高校総体県予選)

会場 山中湖村ヨットハーバー(雨天実施)

日時 5月 8日 競技開始 10時00分  
競技終了 16時00分  
5月 9日 競技開始 10時00分  
競技終了 16時00分  
5月10日 競技開始 9時30分  
競技終了 12時00分

日程 開会式 5月 8日 9時00分  
監督主将会議 9時10分  
第1レース 10時00分  
引き続き第2・3レースを実施  
第4レース 5月 9日 10時00分  
引き続き第5・6レースを実施  
第7レース 5月10日 9時30分  
閉会式 12時00分

## 適用規則

2021-2024RRS、装備規則、日本セーリング連盟規定、各クラス規則及び帆走指示書・実施要項を適

## 競技種目

男子420級・男子ILCA6級・男子コンバインド競技  
女子420級・女子ILCA6級・女子コンバインド競技

## 競技方法

- (1)各クラスとも7回戦を実施する。  
(天候その他の事情により全レースを実施できなかった場合、本大会は1レース以上で成立する。)
- (2)全種目同時スタートとする。
- (3)低得点方式を適用し、男女別種目別に順位を決定する。
- (4)①コンバインド競技(学校対抗)の順位により、高校総体ヨット競技の学校対抗得点を算出する。  
②学校対抗競技は420級・ILCA6級の最終順位にの得点を与える。この得点の合計点により学校対抗得点を算出する。なお、学校対抗競技の得点が同点の場合には総体得点を分け合う。  
艇の参加得点 420級 2点 ILCA6級 1点

## 参加制限

- 各高等学校の男女別チーム構成は下記の通りとする。
- 1 監督1名 マネージャー1名
  - 2 420級は1艇につき4名まで、ILCA6級は1艇に1名の選手登録できる。
  - 3 1校あたり男女各5艇までエントリーできる。
  - 4 同一選手が複数の艇にまたがって登録する

## 帆走指示書

帆走指示書に対する質問は監督主将会議の際に行い質問に対する回答は監督主将会議にて回答する。

## セールナンバーについて

セールナンバーは競技初日にエントリーを行う。



# ホッケー

(兼関東大会県予選)

会場 白根高校第二運動場(10日)  
山梨学院ホッケースタジアム(8日)  
日時 令和6年5月 8日(水) 雨天決行  
8:30 集合準備  
10:30 競技開始 12:00競技終了 片付け  
  
令和6年5月10日(金) 雨天決行  
8:30 集合準備  
10:30 競技開始 12:00競技終了 片付け

部長 伊藤 裕之  
委員長 飯田 裕一郎  
総務係 山腰 弘子  
会場係 堀内 彩衣 藤澤 匠 高野 雄介  
審判員 日本ホッケー協会公認審判員  
記録報告責任者 飯田 裕一郎

競技規則 2024年度日本ホッケー協会競技規則  
及び運営規定による  
※PC判定後および得点後の時間は停止しない  
参加校 男子2校 白根・山梨学院  
女子1校 巨摩(補助員)

## 組み合わせ

5月 8日(水)10:30～  
男子 山学 対 白根  
補助 巨摩

5月10日(金)10:30～  
男子 白根 対 山学  
補助 巨摩

※高体連専門部の分担金  
(県1チーム3,000円・関東1校3,000円・全国1校4,000円)

# アーチェリー

(兼関東大会予選)

会場 山梨県緑ヶ丘洋弓場  
日時 令和6年5月8日(水)・9日(木)  
8:30 集合 9:00開会式  
9:30 競技開始 14:00競技終了  
部長 飯島 清樹  
委員長 花輪 秀剛(兼 記録報告責任者)  
審判長 花輪 秀剛  
出場校 男子:甲府一高、甲府城西、東海大甲府  
女子:甲府一高、甲府城西、東海大甲府

競技方法 団体:FITA70Mラウンド(70M 72射)  
順位は各校上位3名の合計点で決定する。  
個人:オリンピックラウンド(70M72射後トーナメント)

競技規則 2022～2023(公社)全日本アーチェリー連盟  
標的競技規則による  
※雨天決行

# カヌー

# ライフル射撃

兼 関東予選

兼 関東大会山梨県予選

会場 精進湖 TEL 090-9013-7918(有泉)

会場 山梨県営八代射撃場

日時 5月8日(水) 集合 7:30  
競技開始 9:30  
競技終了 11:00

日時 令和6年5月8日(水)  
8:30 銃器服装検査 9:30開会式  
10:00 競技開始  
令和6年5月9日(木)  
9:00 競技開始

競技役員 部長 加藤 幸一  
委員長 有泉 淳  
審判員 三浦 伊織 太田 真司

部長 廣瀬志保  
委員長 米山俊広

出場校 甲府城西高校 笛吹高校

## 競技規則・競技方法

- ・スプリント艇による500m競技とする。
- ・スタートは静止発艇とする。
- ・コースはセパレートとする。
- ・種目はJK-1, JC-1, JFK-1の3種目とする。
- ・ライフジャケットは必ず着用する。
- ・艇は貸与とし、その他の用具は各自で用意する。

競技種目 BR60MJ BR60WJ BP60MJ BP60WJ  
AR60MJ AR60WJ

※ファイナルは行わない。

※学校対抗戦はBR60MJ及びBR60WJの団体戦で行う。

## 参加校

男子: 河口湖, 富士学 2校  
女子: 河口湖 1校

## 組合せ

男子K-1 決勝 9:30

艇番	氏名	学校名	タイム	順位
1	佐野 泰悠	河口湖		
2	牧野 真汰	河口湖		
3	白根 巧巳	河口湖		
4	佐野 暁亮	河口湖		
5	渡邊 天汰	河口湖		
6	田村 駿	富士学		

男子C-1 決勝 10:00

艇番	氏名	学校名	タイム	順位
1	仲沢 和	富士学		
2	馬淵 嘉人	富士学		
3				
4				
5				

女子K-1 決勝 10:30 (オープン)

艇番	氏名	学校名	タイム	順位
1	杉本 水生	河口湖		
2				
3				
4				
5				

## 写 真

部 長 武藤 一輝 (巨摩)  
委員長 藤原 直人 (巨摩)  
参加校 山梨県高文連写真専門部

参加上の注意事項

- ①大会に関するものを撮影すること。
- ②高等学校写真専門部の腕章を着用の上、撮影すること。
- ③近距離撮影を禁止する。
- ④競技者の正面に立つ等、試合進行の妨げになる行為を禁止。
- ⑤競技場・報道関係者のエリアに立ち入らない。
- ⑥室内屋外とも、ストロボ撮影は禁止。シャッター音に留意する。
- ⑦撮影することのできない選手については別途連絡する。
- ⑧作品は、高体連会誌用等に提供することがある。
- ⑨発表にあたっては肖像権をクリアすること。
- ⑩被写体に最大限の配慮をすること。

会 場 全試合会場  
期 日 大会期間中のすべての日程  
作 品 各審査会・芸文祭・各種コンテスト等に出品

## 吹奏楽

委員 長 秋山 尚克 (甲 一 )  
副委員 長 篠原 滋彦 (甲 府 城 )  
事務局 長 白田 晶人 (興 譲 館 )  
事務局 次 長 上原 章史 (甲 府 東 )  
会 計 志村 和美 (上 野 原 )  
常 任 委 員 新海 大博 (甲 府 西 )  
堀内 岳志 (日 川 )  
矢崎 琢 (都 留 )  
由井 大地 (河 口 湖 )  
小俣 広弥 (東 海 )  
内藤 裕介 (山 学 )

出 演 校

山梨学院

入 場 行 進 曲 行 進 曲「K点を越えて」

---

# 応援連盟

---

会 長	廣瀬 志保 (笛 吹)
副 会 長	矢崎 香織 (笛 吹)
理 事 長	瀧田 武 (笛 吹)
事務局長	白井 裕一 (笛 吹)
地区理事	渡辺 健太 (葦 工)
	米長 雅刀 (農 林)
	山田 亮 (甲 工)
	小林 稔 (城 西)
	鈴木駿一郎 (塩 山)
	望月 勇太 (興讓館)
特別理事	熊谷 栄二 (中 央)
	宮坂 雄太 (青 洲)
	水上 卓 (山 梨)
	山下 亮 (上野原)
出演校	甲府工業、青洲、日川、塩山、 上野原

# 栄 光 の 道

種 目	性別	1回	2回	3回	4回	5回	6回	7回	8回	9回
		S24年	S25年	S26年	S27年	S28年	S29年	S30年	S31年	S32年
1 陸 上	男	葦崎一	日川	都留	日川	都留	甲商	甲商	甲工	甲工
	女	山梨	山梨	山梨	山梨	山梨	甲府二	甲府二	甲府二	巨摩
2 バレーボール	男	甲一	甲一	甲一	甲工	日川	石和	甲工	吉田	甲工
	女	都留二	都留	甲府二	甲府二	山梨	甲府二	甲府二	甲府二	甲府二
3 バスケットボール	男	日川	石和	都留	日川	葦崎	葦崎	甲商	甲一	甲一
	女	山梨	巨摩	甲府二	葦崎	山梨	峡北	英和	英和	英和
4 卓 球	男	都留一	甲一	甲一	谷村	甲府二	甲府二	甲商	甲商	巨摩
	女	甲府二	都留	都留	山梨	甲府二	谷村	山梨	巨摩	巨摩
5 軟 式 庭 球	男	甲一	甲一	甲一	日川	甲一	甲一	石和	吉田	吉田
	女	都留二	巨摩	山梨	山梨	石和	吉田	吉田	吉田	吉田
6 体 操	男	峡北	農林	甲工	甲工	甲工	甲工	甲工	甲工	甲工
	女	師範予	山梨	山梨	山梨	山梨	山梨	甲府二	山梨	山梨
7 水 泳	男	葦崎一	葦崎	甲商	日川	日川	日川	日川	日川	日川
	女	甲府二	甲府二	甲府二	湯田	湯田	湯田	湯田	甲府二	山梨
8 ハンドボール	男	農林	甲工	甲工	日川	日川	甲工	石和	石和	甲工
	女	師範予	甲府二	甲府二	山梨	山梨	山梨	山梨	山梨	山梨
9 相 撲	男	甲一	甲一	葦崎	日川	日川	日川	甲工	葦崎	葦崎
	女	甲一	甲工	甲工	甲工	甲工	甲工	日川	甲工	日川
10 ラグビー	男	日川	葦崎	葦崎	葦崎	葦崎	葦崎	日川	甲商	葦崎
	女									
11 サッカー	男									
	女									
12 ソフトボール	男									
	女	英和	山梨	巨摩	甲府	石和	湯田	甲府二	巨摩	甲府二
13 柔 道	男			甲一	巨摩	吉田	都留	都留	都留	甲工
	女									
14 新 体 操	男									
	女			山梨	甲府二	甲府二	山梨	山梨	山梨	山梨
15 バドミントン	男			甲工	甲工	甲工	甲工	甲工	甲工	甲工
	女				湯田	湯田	湯田	湯田	甲府二	甲府二
16 弓 道	男									
	女							農林	農林	甲一
17 剣 道	男							吉田	甲商	吉田
	女									
18 登 山	男									
	女									
19 ス キー	男									
	女									
20 スケート(S)	男									
	女									
21 スケート(F)	男									
	女									
22 自 転 車 ローラースケート	男									
	女									
23 フェンシング	男									
	女									
24 ウェイトリフティング	男									
	女									
25 庭 球	男									
	女									
26 漕 艇	男									
	女									
27 空 手 道	男									
	女									
28 ボクシング	男									
	女									
29 ホ ッ ケー	男									
	女									
30 レスリング	男									
	女									
31 ヨ ッ ト	男									
	女									
32 な ぎ な た	男									
	女									
33 アーチェリー	男									
	女									
総合優勝	男	甲一	甲一	甲一	日川	日川	甲工	日川	甲工	甲工
	女	山梨	山梨	山梨	山梨	山梨	甲府二	山梨	甲府二	山梨

優勝回数 男子 日川30回 甲工28回 航空6回 甲一3回 甲商2回 明誠2回 山学3回



種目	性別	23回	24回	25回	26回	27回	28回	29回	30回	31回
		S46年	S47年	S48年	S49年	S50年	S51年	S52年	S53年	S54年
1 陸上	男	巨摩	巨摩	巨摩	巨摩	巨摩	都留	都留	身延	身延
	女	身延	葦崎	葦崎	身延	巨摩	山梨	巨摩	都留	身延
2 バレーボール	男	葦工	葦工	葦工	葦工	葦工	葦工	葦工	葦工	葦工
	女	増穂	増穂	増穂	増穂	都留	増穂	増穂	増穂	増穂
3 バスケットボール	男	甲工	吉田	甲工	明誠	明誠	明誠	明誠	明誠	明誠
	女	巨摩	吉田	吉田商	吉田商	吉田	吉田	都留	桂	吉田
4 卓球	男	都留	甲工	明誠	甲工	甲工	明誠	明誠	明誠	明誠
	女	巨摩	巨摩	巨摩	都留	吉田	須玉商	山梨	都留	明誠
5 軟式庭球	男	日川	石和	日川	日川	日川	日川	身延	8校	谷村
	女	桂	市川	甲府二	増穂	4校	桂	市川	8校	山梨
6 体操	男	吉田	吉田	甲工	吉田	明誠	明誠	明誠	明誠	明誠
	女	山梨	巨摩	山梨	甲府二	甲府二	甲府二	甲商	吉田商	明誠
7 水泳	男	甲商	甲工	甲商	甲商	甲商	甲商	塩山商	甲商	明誠
	女	山梨	山梨	山梨	英和	身延	山梨	山梨	山梨	山梨
8 ハンドボール	男	塩山商	塩山商	塩山商	塩山商	4校	塩山商	明誠	4校	日川
	女	山梨	山梨	山梨	山梨	4校	日川	日川	4校	日川
9 相撲	男	日川	日川	日川	日川	日川	日川	日川	明誠	日川
10 ラグビー	男	日川	日川	甲工	日川	吉田	日川	日川	日川	日川
11 サッカー	男	葦崎	葦崎	葦崎	葦崎	葦崎	葦崎	葦崎	葦崎	葦崎
	女									
12 ソフトボール	男					2校	園芸	園芸	園芸	園芸
	女	都留	都留	湯田	都留	都留	都留	大月	4校	湯田
13 柔道	男	日川	日川	身延	日川	機山工	日川	日川	身延	身延
	女									
14 新体操	男									
	女	甲府二	甲府二	甲府二	甲府二	葦崎	葦崎	葦崎	葦崎	葦崎
15 バドミントン	男	甲商	甲商	甲商	巨摩	機山工	東海	甲商	機山工	日川
	女	甲府二	甲府二	湯田	湯田	甲府二	湯田	湯田	巨摩	湯田
16 弓道	男	農林	市川	峡北	日川	峡南	日川	甲工	甲一	日川
	女	市川	葦崎	葦崎	葦崎	市川	日川	葦崎	葦崎	市川
17 剣道	男	葦崎	甲商	桂	甲商	甲商	甲商	甲商	甲商	葦崎
	女	甲商	吉田	吉田	甲商	増穂	大月	甲商	富士学	甲商
18 登山	男	峡南	峡南	峡南	甲工	甲南	峡南	峡南	甲西	甲工
	女	甲府二	山梨	山梨	甲府二	吉田	吉田	吉田	吉田	吉田
19 スキー	男	中止	吉田	峡北	峡北	峡北	甲南	峡北	峡北	峡北
	女	中止	須玉商	須玉商	須玉商	須玉商	須玉商	須玉商	須玉商	須玉商
20 スケート(S)	男	吉田	吉田	吉田	帝京	帝京	帝京	帝京	吉田	峡北
	女	峡北	峡北	峡北	峡北	峡北	峡北	峡北	河口湖	河口湖
20 スケート(F)	男	甲府二	甲南	甲南	谷村	谷村	谷村	谷村	谷村	谷村
	女	甲工	桂	桂	桂	甲府二	甲府二	甲西	甲一	甲一
21 自転車 ローラースケート	男	甲工	甲工	甲工	明誠	北富士	北富士	北富士	北富士	機山工
	女	甲工	甲工	甲工	甲工	甲工	甲工	廃部		
22 フェンシング	男	増穂	増穂	甲商	大月	大月	甲商	大月	大月	オープン
	女	増穂	湯田	湯田	甲商	湯田	湯田	大月	甲商	湯田
23 ウェイトリフティング	男	明誠	日川	明誠	明誠	明誠	日川	明誠	日川	日川
	女									
24 庭球	男	機山工	機山工	機山工	機山工	機山工	機山工	甲一	甲一	甲工
	女	甲南	甲南	市川	市川	山梨	山梨	山梨	山梨	山梨
25 漕艇	男	北富士	北富士	北富士	北富士	北富士	吉田	吉田	吉田	吉田
	女									
26 空手道	男				都留	甲工	甲工	身延	日川	巨摩
	女									
27 ボクシング	男	オープン	オープン	オープン	オープン	オープン	オープン	オープン	オープン	オープン
28 ホッケー	男									
	女									
29 レスリング	男									
	女									
30 ヨット	男									
	女									
31 なぎなた	男									
	女									
32 アーチェリー	男									
	女									
33 銃剣道	男									
	女									
総合優勝	男	日川	日川	甲工	日川	日川	日川	明誠	明誠	日川
	女	甲府二	山梨	山梨	甲府二	山梨	山梨	山梨	山梨	山梨



32回	33回	34回	35回	36回	37回	38回	39回	40回	41回	42回	43回	44回
S55年	S56年	S57年	S58年	S59年	S60年	S61年	S62年	S63年	平成1年	平成2年	平成3年	平成4年
身延	日川	日川	身延	身延	甲工	甲工	甲工	甲工	甲工	駿台	甲工	甲工
山梨	巨摩	身延	身延	日川	身延	甲一	甲一	甲一	葦崎	葦崎	葦崎	巨摩
葦工	葦工	葦工	日川	日川	葦工	日川	日川	日川	日川	谷村	日川	谷村
増穂	増穂	増穂	増穂	増穂	増穂	増穂	増穂	増穂	増穂	葦崎	増穂	増穂
明誠	明誠	明誠	日川	明誠	日川	日川	明誠	明誠	明誠	日川	甲西	日川
増穂	桂	明誠	葦崎	葦崎	葦崎	葦崎	葦崎	桂	桂	葦崎	葦崎	富士学
明誠	明誠	日川	甲商	甲商	甲工	甲工	甲工	甲工	甲工	甲商	甲商	甲商
甲商	甲商	上野原	山梨	甲商	甲商	甲商	甲商	甲商	甲商	甲商	甲商	甲商
石和	日川	日川	日川	石和	石和	石和	石和	石和	石和	石和	駿台	駿台
山梨	河口湖	山梨	第一商	石和	石和	石和	石和	甲商	甲商	甲商	桂	甲商
明誠	日川	日川	日川	明誠	日川	日川	日川	明誠	明誠	明誠	日川	日川
明誠	明誠	明誠	明誠	吉田商	吉田商	吉田商	吉田商	甲西	甲西	甲西	甲西	山学
明誠	明誠	明誠	明誠	明誠	東海	東海	東海	駿台	駿台	駿台	駿台	駿台
山梨	山梨	山梨	山梨	英和	市川	山梨	山梨	英和	英和	英和	東海	山学
日川	日川	日川	甲一	日川	日川	日川	明誠	明誠	明誠	明誠	日川	明誠
日川	日川	日川	日川	日川	山梨	日川	山梨	山梨	吉田	山梨	日川	日川
日川	日川	日川	谷村	谷村	谷村	谷村	谷村	谷村	谷村	谷村	谷村	谷村
日川	河口湖	日川	日川	日川	日川	日川	日川	日川	日川	日川	日川	日川
甲工	甲工	日川	葦崎	東海	東海	葦崎・葦工	東海	機山工	東海	葦崎	葦崎	葦工
巨摩	巨摩	巨摩	日川	身延	身延	身延	身延	身延	日川	身延	身延	帝京
都留	大月	大月・富士学	富士学	湯田	湯田	巨摩・山梨	湯田・大月	山学	湯田	山学	山学	山学・湯田
日川	身延	身延	身延	身延	東海	日川	日川	日川	日川	東海	東海	身延
								オープン	オープン	オープン	オープン	オープン
葦崎	葦崎	葦崎	葦崎	山梨	葦崎	葦崎	葦崎	葦崎	山梨	葦崎	葦崎	山梨
日川	日川	東海	日川	日川	日川	日川	甲工	甲工	甲工	日川	甲商	日川
湯田	増穂	増穂	増穂	湯田	甲商	増穂	山梨	山梨	山梨	湯田	湯田	増穂
日川	葦崎	日川	機山工	機山工	園芸	園芸	園芸	機山工	機山工	機山工	機山工	機山工
山梨	山梨	市川	山梨	甲商	日川	巨摩	巨摩	山梨	巨摩	巨摩	甲一	甲商
甲商	甲商	甲商	甲商	甲商	甲商	甲商	東海	甲商	甲商	甲商	甲商	甲商
甲商	甲商	甲商	甲商	甲商	甲商	甲商	甲商	甲商	甲商	甲商	東海	東海
峡北	甲東	日川	峡南	日川	峡南	峡南	吉田	峡南	葦崎	葦崎	葦崎	葦崎
吉田	巨摩	巨摩	巨摩	巨摩	巨摩	巨摩	日川	明誠	日川	日川	明誠	山学
日川	日川	日川	日川	日川	東海	東海	日川	明誠	日川	日川	明誠	山学
須玉商	須玉商	甲商	甲商	甲商	須玉商	須玉商	須玉商	須玉商	山学	須玉商	須玉商	明誠
帝京	帝京	峡北	富士学	吉田	帝京	富士学	吉田	吉田	吉田	吉田	帝京	帝京
河口湖	帝京	帝京	帝京	吉田	吉田	吉田	吉田	吉田	吉田	帝京	帝京	帝京
谷村	谷村	谷村	オープン	谷村	谷村	谷村	谷村	谷村	甲工	甲工	甲工	甲西
甲一	甲一	甲南	甲商	甲商	甲南	甲南	甲一	河口湖	吉田	甲南	甲一	甲南
機山工	明誠	北富士	明誠	北富士	機山工	機山工	甲工	機山工	機山工	北富士	機山工	機山工
オープン	オープン	オープン	オープン	甲陵	甲陵	オープン	オープン	オープン	オープン	オープン	オープン	オープン
湯田	湯田	湯田	湯田	湯田	湯田	湯田	湯田	湯田	湯田	湯田	湯田	オープン
明誠	明誠	日川	日川	日川	日川	日川	日川	日川	日川	谷村	明誠	谷村
甲工	甲一	甲商	甲東	東海	東海	東海	甲一	甲一	甲一	山学	甲一	甲東
甲一	甲東	山梨	市川	山梨	山梨	山梨	甲東	甲東	山梨	甲東	山学	山学
	北富士	吉田	吉田	河口湖	河口湖	河口湖	河口湖	河口湖	河口湖	河口湖	河口湖	河口湖
		河口湖	河口湖	オープン	オープン	オープン	河口湖	オープン	オープン	オープン	オープン	オープン
峡南	峡南	甲工	航空	明誠	峡南	峡南	峡南	峡南	峡南	峡南	峡南	峡南
									身延	峡南	市川	山学
オープン	オープン	オープン	甲工	甲工	甲工	甲工	甲工	甲工	甲工	甲工	甲工	甲工
			航空	白根	白根	白根	白根	白根	白根	白根	白根	白根
			オープン	巨摩	巨摩	巨摩	巨摩	巨摩	巨摩	巨摩	巨摩	巨摩
			葦工	葦工	葦工	葦工	葦工	葦工	峡北	葦工	葦工	葦工
			吉田	吉田商		吉田	吉田	オープン	オープン	吉田商	吉田商	吉田商
			吉田商	オープン	吉田	吉田商	吉田商	オープン	吉田商	吉田商	オープン	吉田商
			甲西	峡南	身延	身延	身延	峡南・身延	身延	身延	身延	身延
				オープン	甲一	甲一	甲一	甲一	オープン	オープン	オープン	オープン
				英和	甲一	甲一	甲一	甲一	甲一	甲一	甲一	甲一
日川	日川	日川	日川	日川	日川	日川	日川	日川	航空	航空	航空	航空
山梨	山梨	山梨	山梨	甲商	山梨	山梨	山梨	山梨	山梨	葦崎	甲商	甲商

種目	性別	45回	46回	47回	48回	49回	50回	51回	52回	53回
		平成5年	平成6年	平成7年	平成8年	平成9年	平成10年	平成11年	平成12年	平成13年
1 陸上	男	甲工	駿台	駿台	駿台	駿台	駿台	駿台	駿台	都留
	女	巨摩	東海	駿台	駿台	駿台	駿台	駿台	巨摩	巨摩
2 バレーボール	男	日川	日川	日川	日川	日川	日川	日川	日川	日川
	女	増穂	増穂	増穂	増穂	日川	甲商	甲商	大月	日川
3 バスケットボール	男	明誠	日川	吉田	日川	日川	日川	日川	甲西	甲西
	女	富士学	河口湖	葦崎	葦崎	富士学	葦崎	富士学	葦崎	日川
4 卓球	男	甲工	甲工	甲工	甲商	甲商	甲商	甲商	甲商	甲工
	女	甲商	甲商	甲商	甲商	甲商	甲商	甲商	甲商	甲商
5 ソフトテニス	男	駿台	駿台	駿台	駿台	山梨	駿台	駿台	駿台	石和
	女	甲商	塩山	甲商	甲商	湯田	湯田	上野原	駿台	湯田
6 体操	男	日川	日川	日川	日川	日川	日川	日川	日川	日川
	女	山学	山学	山学	山梨	湯田	湯田	湯田	湯田	甲西
7 水泳	男	駿台	駿台	駿台	駿台	駿台	山学	山学	山学	山学
	女	山学	甲商	駿台	甲商	甲商	山学	山学	山学	山学
8 ハンドボール	男	駿台	駿台	駿台	駿台	駿台	駿台	駿台	駿台	駿台
	女	山梨	山梨	山梨	山梨	山梨	山梨	山梨	吉田	山梨
9 相撲	男	谷村	谷村	塩山	谷村	谷村	谷村	塩山	塩山	塩山
	女	日川	日川	日川	日川	日川	日川	日川	桂	日川
10 ラグビー	男	日川	日川	日川	日川	日川	日川	日川	日川	日川
	女	葦崎	葦崎	葦工	葦崎	葦崎	葦崎	葦崎	帝京	帝京
11 サッカー	男	日川	身延	身延	身延	身延	身延	身延	日川	身延
	女	山学	湯田	山学	山学	山学	山学	山学	湯田	湯田
12 柔道	男	東海	日川	日川	日川	日川	日川	東海	東海	東海
	女	東海	日川	日川	東海	東海	日川	東海	東海	東海
13 新体操	男	オープン	オープン	オープン	オープン	オープン	オープン	甲工	オープン	オープン
	女	山梨	山梨	英和	英和	英和	英和	英和	英和	英和
14 バドミントン	男	甲商	日川	甲商	甲商	日川	甲商	甲商	甲商	甲商
	女	湯田	甲商	東海	甲商	甲商	湯田	甲商	甲商	甲商
15 弓道	男	機山工	機山工	機山工	北富士	吉田	北富士	巨摩	吉田	吉田
	女	吉田	吉田	峡北農	甲商	谷村	吉田	巨摩	桂	上野原
16 剣道	男	甲商	甲商	河口湖	甲商	河口湖	航空	甲商	甲商	航空
	女	甲商	東海	甲商	甲商	機山工	甲商	甲商	甲商	吉田
17 登山	男	葦崎	葦崎	葦崎	葦崎	葦崎	葦崎	葦崎	葦崎	葦崎
	女	葦崎	葦崎	葦崎	葦崎	葦崎	葦崎	葦崎	葦崎	葦崎
18 スキー	男	山学	山学	山学	山学	山学	山学	山学	東海	明誠
	女	須玉商	山学	山学	東海	山学	山学	山学	山学	山学
19 スケート(S)	男	吉田	帝京	吉田	帝京	帝京	帝京	帝京	帝京	富士学
	女	吉田	吉田	吉田	吉田	吉田	吉田	吉田	帝京	帝京
20 スケート(F)	男	甲西	谷村	谷村	東海	谷村	谷村	谷村	谷村	オープン
	女	甲南	河口湖	山学	河口湖	河口湖	河口湖	英和	英和	オープン
21 自転車	男	機山工	甲工	機山工	甲工	機山工	甲工	甲工	甲工	甲工
	女									
22 フェンシング	男	オープン	オープン	オープン	オープン	オープン	オープン	城西	城西	城西
	女	オープン	オープン	オープン	オープン	オープン	湯田	湯田	湯田	湯田
23 ウエイトリフティング	男	日川	吉田	吉田	日川	日川	日川	日川	日川	吉田
	女	オープン	オープン							
24 テニス	男	甲一	山学	山学	山学	山学	山学	山学	駿台	山学
	女	甲東	山梨	山梨	東海	山学	東海	山学	山学	山学
25 ボート	男	河口湖	河口湖	河口湖	河口湖		河口湖	河口湖	河口湖	河口湖
	女	河口湖	オープン	オープン	河口湖		オープン	河口湖	オープン	オープン
26 空手道	男	山学	山学	山学	山学	山学	山学	山学	山学	山学
	女	山学	山学	山学	山学	山学	山学	市川	山学	山学
27 ボクシング	男	甲工	甲工	甲工	甲工	甲工	航空	甲工	甲工	昭根
	女	白根	白根	白根	白根	白根	白根	白根	白根	白根
28 ホッケー	男	巨摩	巨摩	巨摩	巨摩	巨摩	巨摩	巨摩	巨摩	巨摩
	女	巨摩	巨摩	巨摩	巨摩	巨摩	巨摩	巨摩	巨摩	巨摩
29 レスリング	男	葦工	農林	峡北	峡北	葦工	峡北	葦工	葦工	葦工
	女									
30 ヨット	男	吉田商	吉田	吉田	吉田	吉田	吉田商	吉田商	吉田商	吉田商
	女	オープン	吉田商	吉田商	吉田商	吉田	吉田	吉田	吉田	吉田
31 なぎなた	女	昭和	身延	身延	身延	昭和	昭和	昭和	昭和	昭和
	男	オープン	オープン	オープン	甲一	オープン	オープン	甲一	オープン	オープン
32 アーチェリー	男	甲一	甲一	甲一	甲一	甲一	甲一	甲一	甲一	オープン
	女	甲一	甲一	甲一	甲一	甲一	甲一	甲一	甲一	オープン
33 銃剣道	男	塩山	航空	航空	航空	航空	航空	航空	オープン	オープン
	女							甲東	駿台	駿台
34 ゴルフ	男									オープン
	女									
35 カヌー	男									
	女									
36 ライフル射撃	男									
	女									
総合優勝	男	日川	日川	日川	日川	日川	日川	日川	甲工	日川
	女	甲商	甲商	甲商	甲商	甲商	吉田	山学	甲商	甲商



67回	68回	69回	種 目	性別	70回	71回	72回	73回	74回	75回	76回
平成27年	平成28年	平成29年			平成30年	令和1年	令和2年	令和3年	令和4年	令和5年	令和6年
巨摩	山学	巨摩	1	陸 上	男	身延	身延	中止	駿台	巨摩	山学
駿台	山学	葦崎			女	葦崎	駿台	中止	甲南	甲南	甲南
航空	航空	航空	2	バレーボール	男	航空	航空	中止	航空	航空	航空
増穂	増穂	増穂			女	巨摩	増穂	中止	帝京	帝京	帝京
航空	航空	航空	3	バスケットボール	男	市川	航空	中止	日川	日川	航空
富士学	富士学	富士学			女	葦崎	葦崎	中止	航空	航空	航空
航空	航空	航空	4	卓 球	男	航空	甲工	中止	航空	航空	航空
航空	航空	航空			女	航空	航空	中止	航空	航空	航空
笛吹	笛吹	笛吹	5	ソフトテニス	男	笛吹	笛吹	中止	増穂・市川	増穂・市川	駿台
甲商	清和	甲商			女	甲商	甲商	中止	甲商	清和	甲南
日川	日川	日川	6	体 操	男	日川	日川	中止	日川	日川	明誠
山梨	清和	清和			女	清和	清和	中止	清和	清和	甲西
都留	都留	駿台	7	水 泳	男	駿台	駿台	中止	駿台	都留	都留
山学	山学	山学			女	山学	山学	中止	山学	山学	山学
駿台	駿台	駿台	8	ハンドボール	男	駿台	駿台	中止	駿台	駿台	駿台
駿台	駿台	日川			女	日川	日川	中止	日川	日川	日川
谷村・興譲館	塩山	甲工	9	相 撲	男	興譲館	興譲館	中止	甲工	興譲館	甲工
日川	日川	日川			女	日川	日川	中止	日川	日川	山学
帝京	航空	航空	11	サ ッ カ ー	男	帝京	葦崎	中止	山学	山学	山学
航空	航空	航空			女	航空	航空	中止	航空	航空	航空
身延	身延	身延	12	ソフトボール	男	身延	日川	中止	日川	日川	日川
山学	清和	帝京			女	山学	山学	中止	山学	山学	山梨
東海	東海	東海	13	柔 道	男	東海	東海	中止	東海	東海	東海
富士学	富士学	富士学			女	富士学	富士学	中止	富士学	富士学	富士学
甲工	甲工	甲工	14	新 体 操	男	オープン(甲工)	オープン(甲工)	中止	オープン(甲工)	甲工	甲工
山学	山学	山学			女	山学	英和	中止	城西	山学	山学
清和	清和	清和	15	バドミントン	男	清和	清和	中止	山学	山学	山学
清和	清和	清和			女	清和	清和	中止	清和	清和	清和
甲工	増穂	甲工	16	弓 道	男	甲工	甲工	中止	巨摩	甲一	甲商
巨摩	笛吹	巨摩			女	吉田	吉田	中止	甲商	甲一	河口湖
甲商	甲商	甲商	17	剣 道	男	甲商	航空	中止	甲商	甲商	甲商
甲商	甲商	甲商			女	甲商	甲商	中止	甲商	甲商	甲南
葦工	葦工	北杜	18	登 山	男	北杜	葦崎	中止	甲一	甲一	北杜
甲一	甲一	甲一			女	甲一	甲一	中止	甲一	甲一	葦崎
葦工	北杜	北杜	19	ス キ ー	男	北杜	北杜	北杜	北杜	明誠	明誠
山学	山学	明誠			女	山学	山学	山学	北杜	山学	明誠
吉田	吉田	吉田	20	スケート(S)	男	吉田	北杜	北杜	北杜	北杜	吉田
帝京	帝京	吉田			女	北杜	北杜	北杜	北杜	山学	吉田
オープン(山学)	オープン(山学)	オープン(山学)	20	スケート(F)	男	オープン(山学)	オープン(山学)				
山学	山学	山学			女	山学	山学	オープン(山学)	航空	山学	山学
甲工	甲工	甲工	21	自 転 車	男	甲工	笛吹	中止	甲工	甲工	甲工
					女	オープン					
清和	清和	甲陵	22	フェンシング	男	清和		中止	清和	清和	清和
清和	清和	清和			女	清和	清和	中止	甲陵	清和	甲陵
吉田	日川	吉田	23	ウェイトリフティング	男	日川	日川	中止	日川	白根	日川
	オープン				女	北杜	日川	中止	日川	日川	日川
山学	駿台	駿台	24	テ ニ ス	男	駿台	駿台	中止	駿台	駿台	駿台
山学	山学	山学			女	山学	山学	中止	山学	山学	山学
河口湖	吉田	河口湖	25	ポ ー ト	男	河口湖	河口湖	中止	河口湖	河口湖	河口湖
河口湖	河口湖	河口湖			女	河口湖	河口湖	中止	河口湖	河口湖	河口湖
航空	航空	航空	26	空 手 道	男	航空	航空	中止	航空	航空	航空
航空	航空	航空			女	航空	航空	中止	航空	航空	航空
甲工	甲工	航空	27	ボクシング	男	航空	甲工	中止	甲工	航空	昭和
山学	山学	山学			女			中止		オープン(甲工)	オープン(昭和)
巨摩	巨摩	巨摩	28	ホ ッ ケ ー	男	山学	山学	中止	山学	山学	オープン(山学)
葦工	葦工	葦工			女	北杜	北杜	中止			
			29	レスリング	男	農林	葦工	中止	葦工	葦工	葦工
					女			中止			
北杜	北杜	北杜	30	ヨ ッ ト	男	北杜	北杜	中止	北杜	吉田	北杜
オープン					女	北杜	北杜	中止	吉田		北杜
昭和	昭和	オープン(昭和)	31	なぎなた	女	オープン(昭和)	オープン(昭和)	中止	オープン(昭和)	昭和	昭和
甲一	城西	城西			男	城西	甲一	中止	城西	城西	城西
甲一	甲一	城西	32	アーチェリー	男	城西	東海	中止	城西	甲一	甲一
					女	城西		中止			
山学	山学	山学	33	銃 剣 道	男			中止			
駿台	山学	山学			男	葦崎	葦崎	中止	駿台	駿台	駿台
河口湖	河口湖	河口湖	34	ゴ ル フ	女	オープン(山学)		中止	山学		
身延	河口湖	河口湖			男	河口湖	河口湖	中止	河口湖	河口湖	河口湖
笛吹	笛吹	笛吹	35	カ ス ー	女	河口湖	河口湖	中止	河口湖		オープン(河口湖)
オープン	オープン	オープン			男	城西	城西	中止	笛吹	笛吹	笛吹
			36	ライフル射撃	女	オープン(城西)	城西	中止	笛吹	笛吹	笛吹
					男	城西	城西	中止	笛吹	笛吹	笛吹
			37	野球(春季関東地区大会)	男		山学	中止	駿台	山学	甲工
					女			中止	甲商	山学	山学

航空	航空	航空	総合優勝	男	甲工	甲工	中止	甲工	甲工	山学
山学	山学	山学		女	山学	山学	中止	甲商	山学	山学





緑が丘スポーツ公園 体育館駐輪場案内図

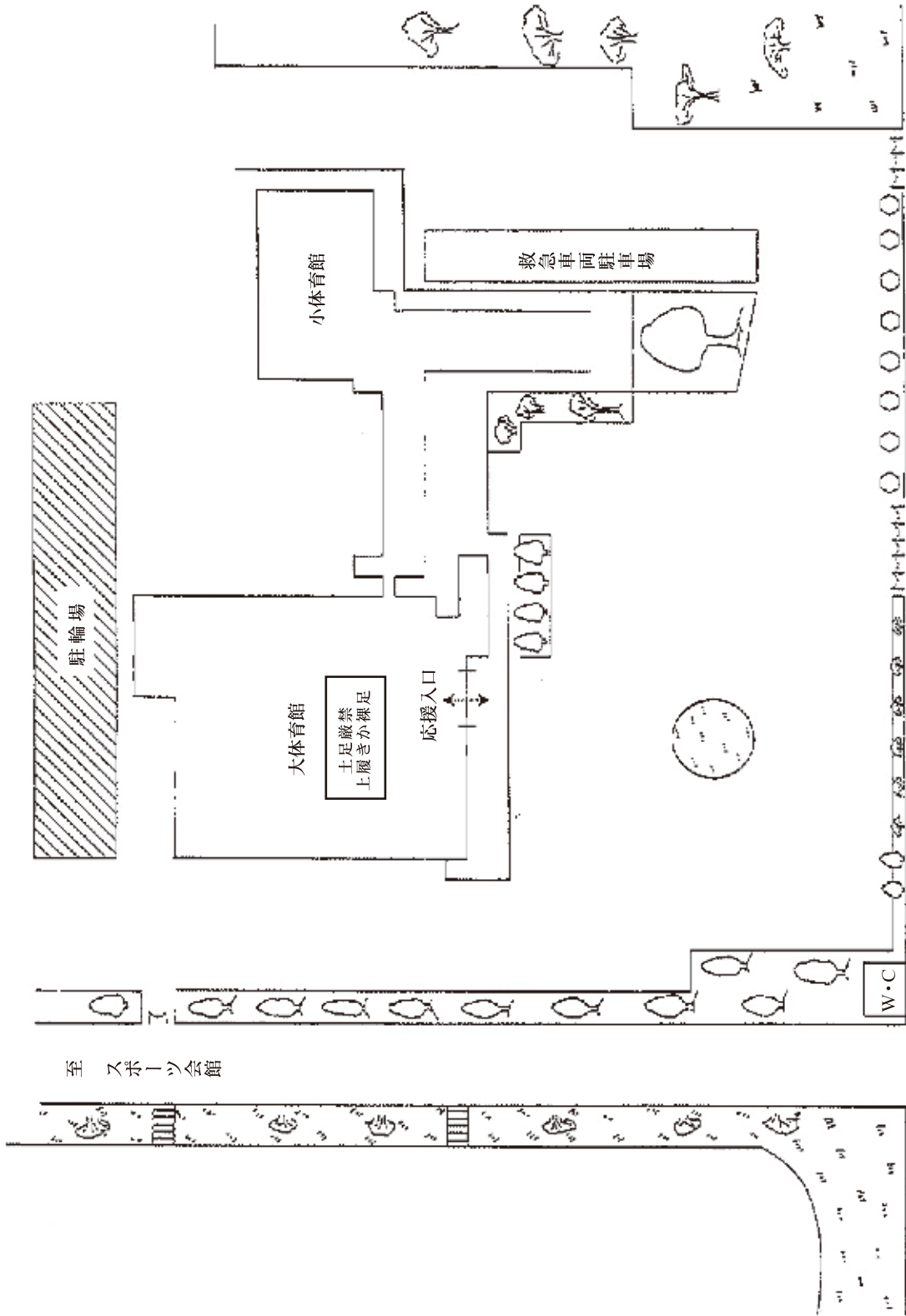

# 小瀬スポーツ公園周辺の交通規制図

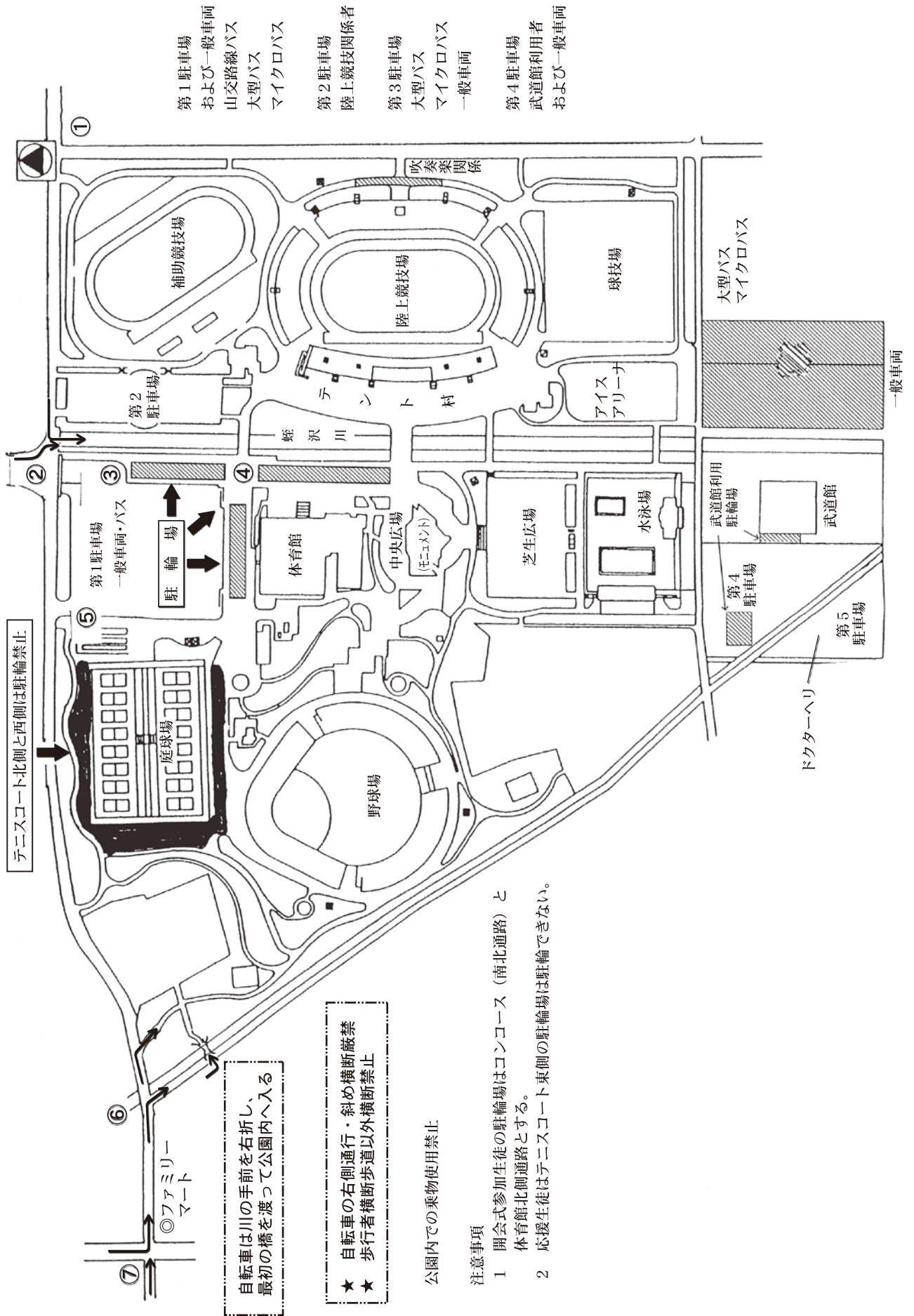



# 山梨県救急医療情報センターの御案内

山梨県救急医療情報センター等においては、身近な地域における初期救急医療から手術や入院治療にも対応可能な二次救急医療、より高度な救命救急を担う三時救急医療までの当番診療機関等の情報を提供しています。

## 1. 利用方法について

次の各機関では、休日や夜間に診療できる診療所や救急病院などに関する電話でのお問い合わせに対して、24時間体制で御案内いたします。

山梨県救急医療情報センター (甲府市及び中巨摩東部地区を除く全地域)	055-224-4199	[注意] 中巨摩郡東部地区の対象区域は、次のとおりです。 ・甲斐市(旧竜王町、旧敷島町の区域) ・中央市 ・昭和町 山梨県東部消防指令センターの管轄は次のとおりです。 ・都留市                      ・大月市 ・上野原町                  ・道志村 ・小菅村                      ・丹波山村
甲府市医師会救急医療センター (甲府市及び中巨摩東部地区)	055-226-3399	
山梨県東部消防指令センター	0554-45-0119	
富士五湖消防本部	0555-22-0119	
峡北広域行政事務組合消防本部	0551-22-0119	
笛吹市消防本部	055-261-0119	
峡南広域行政組合消防本部	055-272-1919	
東山梨消防本部	0553-32-0119	
南アルプス市消防本部	055-283-0119	

## 2. 利用上の注意点

- ① 電話口では、まず患者さんの住所、氏名、症状等をお話ください。
- ② 原則として、患者さんのお住まいの区域の医療機関を御案内します。
- ③ 受診する前に、必ず患者さん御自身または御家族の方が、案内を受けた医療機関に電話して「これから診療を受けに行くこと」を告げてからお出かけください。
- ④ 受診の際は、必ず健康保険証を持参してください。
- ⑤ 受診を希望する診療科目によっては、医療機関を御案内できないこともありますので、あらかじめ御承知ください。

## 3. 救急車の利用について

救急車を必要とする病気やケガの場合は、直接「119番」へ電話してください。