



第74回

山梨県高等学校総合体育大会

春季大会

期日 令和4年

5月11日(水)~

13日(金)

主催／山梨県教育委員会 山梨県高等学校体育連盟
共催／山梨県高等学校野球連盟
後援／公益財団法人山梨県スポーツ協会 山梨県種目別競技団体
主管／山梨県高等学校体育連盟種目別専門部

大会本部／小瀬スポーツ公園体育館(研修室)
TEL 055-243-7902
FAX 055-243-7903

原画/笠井和佳奈(山梨県立韮崎高等学校)



高等学校体育連盟マーク

高体連のマークはドイツ語の三つのKを組み合わせたもので色彩は若人の情熱を示している。

三つのKは、力(KRAFT)

技(KUNST)

明朗な精神(KLARHEIT)

を意味するものである。

高体連の歌

全国高等学校体育連盟制定
増田文雄 作詞
小松清 作曲

深刻と ♩=104

mf

あけゆく おおぞら あかねのあさのひ ああ

poco legato

おぐこころは さやかに はれて ともにかた

mf non legato

くみきた えゆく いのちはつら つい

f *ff*

きあがる ともよいざ つどいな

mf *f*

ん こたいれん こたいれん われらわかし

高体連の歌

一、あけゆく 大空
あかねの 朝の陽
仰ぐ心は さやかに暗れて
ともに肩組み 鍛えゆく
生命はつらつ 意気あがる
友よいざつどいなん
高体連 われら若し

二、さみどり 萌えたつ
希望の この土
しかと踏みしめ 大気に伸ばす
この手この脚 躍進の
ちから溢れて 血はおどる
友よいざつどいなん
高体連 われら若し

三、世紀のひかりは
野山に 波路に
うた声たかく こだまとひびき
たゆまぬ努力 技を練る
行手ほまれの花かおる
友よいざつどいなん
高体連 われら若し

第74回山梨県高等学校総合体育大会春季大会

目		次	
会長あいさつ	2	自転車	36
春季大会要項	3	フェンシング	36
各部競技実施要項	5	ボクシング	37
大会参加者心得	9	ボート	37
競技場案内	10	テニス	38
大会参加校一覧表	11	ウエイトリフティング	39
大会役員	13	空手道	39
大会事務局・式典役員	14	レスリング	41
得点表	15	なぎなた	41
体操	17	ヨット	42
陸上競技	18	ホッケー	43
相撲	22	アーチェリー	43
バスケットボール	22	ゴルフ	44
サッカー	23	カーヌ	44
バレーボール	25	ライフル射撃	45
ソフトテニス	26	栄光の道	46
卓球	27	交通規制図	53
水泳	28	緑が丘体育館駐輪場案内図	54
登山	29	救急医療情報センター案内	55
ラグビー	29		
ハンドボール	30		
ソフトボール	31		
新体操	32		
バドミントン	32		
柔道	33		
剣道	34		
弓道	35		

令和4年度 第74回山梨県高等学校総合体育大会（春季大会）



あいさつ

山梨県高等学校体育連盟
会長 逆瀬川 慶浩

新緑の色増す季節を迎え、本県高校生最大のスポーツイベントであります「第74回山梨県高等学校総合体育大会」が、男子38校、女子36校の参加を得て、盛大に開催できますことを心より感謝申し上げます。

本大会は、第1回大会を昭和24年に開催して以来、高等学校教育の一環として広くスポーツ機会を提供し、競技力の向上とスポーツ精神の高揚を図り、心身ともに健全な高校生の育成、高校生相互の親睦を図る意義深い大会であります。

昨年度は各学校において感染症対策を徹底する中での教育活動が進められ、運動部活動においても、適切な感染防止対策を十分に講じた上での活動や各専門部による大会等の運営を行ってまいりました。しかしながら、1月に入り第6波による新型コロナウイルス感染症再拡大のため、学校では分散登校やオンライン授業などを実施する中で、部活動においても2か月間にわたり、活動の自粛期間が続きました。各学校においては、県教育委員会が示す「運動部活動再開ガイドライン」に沿って、段階的に活動を再開し、短い期間ではありましたが、本大会に向けての調整を重ねる中で大会に臨まれていることと思います。

さて、令和3年夏にはコロナ禍という逆境の中で、1年延期や無観客という異例づくめながら東京オリンピック・パラリンピック大会開催されました。この大会に世界中から集まったトップアスリートが示してくれたように、スポーツには、「人を変える力」、「社会を変える力」、「周りを元気にする力」があります。選手の皆さんには、日ごろの練習で鍛えた力と技を十分に発揮し、自分自身のため、チームや母校のため、日々支えてくれている方々に感謝の気持ちを忘れずに最後まで諦めることなく全力を尽くしてほしいと思います。

一方で、新型コロナウイルスの感染状況が予断を許さないことも事実で、強い警戒感を持つことが必要です。各学校において最大限の感染対策に取り組みながら大会に臨んでいただけますようお願いいたします。

結びに、第74回という長い歴史を誇る本大会を長年にわたり支え続けていただきました関係者の皆様、並びに御支援、御協力をいただいております関係各位に深く感謝申し上げますとともに、日ごろから生徒の指導に献身的に御尽力いただいております各校の先生方に心から感謝申し上げ、あいさつといたします。

第74回山梨県高等学校総合体育大会春季大会要項

開催の趣旨

高等学校教育の一環として、広くスポーツの実践の機会を与え、技能の向上と気力の充実をはかり、心身の健全な育成と信義と友情を培い、その生活を豊かにしようとするものである。

- 1 主催 山梨県教育委員会・山梨県高等学校体育連盟
- 2 共催 山梨県高等学校野球連盟
- 3 主管 山梨県高等学校体育連盟競技種目別専門部
- 4 後援 公益財団法人山梨県スポーツ協会・山梨県競技種目別競技団体
- 5 大会名称 第74回 山梨県高等学校総合体育大会 春季大会とする。
- 6 期 日 令和4年5月11日(水)・12日(木)・13日(金)
- 7 大会の内容

- (1) 競技は次の34競技とする。但し硬式野球は大会終了のため実施競技は33競技とする。
体操・陸上競技・相撲・バスケットボール・サッカー・バレーボール・ソフトテニス・卓球・水泳・登山・ラグビー・ハンドボール・ソフトボール・新体操・バドミントン・柔道・剣道・弓道・自転車・フェンシング・ボクシング・ボート・テニス・ウエイトリフティング・空手道・レスリング・なぎなた・ヨット・ホッケー・アーチェリー・ゴルフ・カヌー・ライフル射撃・硬式野球(県高等学校野球連盟主催の春季関東大会県予選)
- (2) 前年度実施された冬季大会(スキー・スケート)の得点及び硬式野球(県高等学校野球連盟主催の春季関東大会県予選)の得点は、学校対抗得点に加える。
- (3) 競技種目別大会は、学校対抗戦とし、原則として関東高等学校体育大会または全国高等学校総合体育大会の県予選を兼ねるものとする。ただし、個人戦も実施することができる。
- (4) 競技方法は、各競技種目細則による。学校対抗得点に係わる競技については第3日目13時までに終了するものとする。
- (5) 学校対抗得点の採点方法は、次のとおりとする。
ア. 参加チーム数に応じ1位から16位までのチームに対し下記のとおり得点を与える。

順位 チーム数	得 点						得点チーム数
	1	2	3	4	5～8	9～16	
32以上	9	7	5	3	2	1	16
16～31	7	5	3	2	1		8
8～15	5	3	2	1			4
4～7	3	1					2
2～3	2						1

- イ. 得点チーム数に達し、なお順位未決定の場合は順位未決定得点を均等配分する。
- ウ. 参加チーム数とは、実際競技を行ったチーム数である。但し、新型コロナウイルス感染症等による棄権についてはこの限りではない。
- エ. 総合得点が同点の場合には、優勝種目数の多い学校を上位とする。なお、定まらない場合は準優勝種目数、3位種目数が多い学校を上位とする。それ以下は同順位とする。
- オ. 合同チームの場合は合同チームで均等配分とする。

8 引率・監督

- (1) 出場チームの選手は、必ず引率責任者によって引率される。引率責任者は選手のすべての行動に対し、責任を負うものとする。
- (2) 引率責任者は団体の場合は、校長の認める当該校の職員とする。個人の場合は校長の認める学校の職員とする。
- (3) 監督、コーチ等は校長が認める指導者とし、それが外部指導者の場合は傷害・賠償責任保険(スポーツ安全保険等)に必ず加入することを条件とする。

9 参加資格

- (1) 選手は、学校教育法第1条に規定する高等学校(中等教育学校後期課程を含む。)に在籍する生徒であること。
- (2) 選手は、本連盟加盟校の生徒で、当該競技要項により参加の資格を得たものに限る。
- (3) 年齢は、2003年4月2日以降に生まれたものとする。ただし、出場は同一競技3回までとし、同一学年での出場は1回限りとする。
- (4) チームの編成において、全日制課程・定時制課程・通信制課程の生徒による混成は認めない。
- (5) 統廃合の対象となる学校については、当該校を含む合同チームによる大会の参加を認める。

- (6) 転校後6ヶ月未満のものは参加を認めない。(外国人留学生もこれに準ずる。)ただし、一家転住等やむを得ない場合は、山梨県高等学校体育連盟会長の許可があればこの限りではない。
- (7) 出場する選手は、あらかじめ健康診断を受け、在学する学校長の承認を必要とする。
- (8) 全国高等学校総合体育大会並びに関東高等学校体育大会の予選を兼ねるものについては、(公財)全国高体連・関東高体連で定めたものによる。
- (9) 部員不足による複数校合同チームの大会参加については、山梨県高等学校体育連盟の申し合わせ事項による。
- (10) 参加資格の特例
 - ア. 上記(1)及び(2)に定める生徒以外で、競技要項により大会参加資格を満たすと判断され、山梨県高等学校体育連盟が認めた生徒について、別途に定める規定に従い大会参加を認める。
 - イ. 上記(3)のただし書きについては、学年の区分を設けない課程に在籍する生徒の出場は、同一競技3回限りとする。

(11) 参加制限

[外国人留学生の出場枠について] (出場枠を設けている専門部に適用)

- ① 学校教育法第1条に規定する高等学校卒業を目的として入学している生徒であること。
- ② 在籍校が、山梨県高等学校体育連盟に加盟していること。
- ③ 年齢は、2003年4月2日以降に生まれたものとする。
- ④ 短期留学は除く。
- ⑤ 人数については、全国高等学校総合体育大会・関東高等学校体育大会に準じて専門部ごとに制限を設ける。

[大会参加資格の別途に定める規定]

1 学校教育法第72条、115条、124条及び134条の学校に在籍し、山梨県高等学校体育連盟の大会に参加を認められた生徒であること。

2 以下の条件を具備すること。

(1) 大会参加を認める条件

- ア. 山梨県高等学校体育連盟の目的及び永年にわたる活動を理解し、それを尊重すること。
- イ. 参加を希望する専修学校及び各種学校にあっては、学齢、修業年限ともに高等学校と一致していること。また、連携校の生徒による混成は認められない。
- ウ. 各学校にあっては、部活動が教育活動の一環として、日常継続的に責任ある顧問教員の指導のもとに適切に行われており、活動時間が高等学校に比べて著しく均衡を失っていない、運営が適切であること。

(2) 大会参加に際して守るべき条件

- ア. 山梨県高等学校総合体育大会開催基準要項を遵守し、競技種目別大会申し合わせ事項等に従うとともに大会の円滑な運営に協力すること。
- イ. 大会参加に際しては、責任ある教員が引率するとともに、万一の事故の発生に備えて傷害保険に加入しておくなど、万全の事故対策を講じておくこと。
- ウ. 大会開催に要する経費については、応分の負担をすること。

- 10 大会役員 別に定める「大会役員編基準」による。
- 11 申込方法 当該学校長の責任において、所定の様式により定められた期日に申し込むものとする。
- 12 表彰
 - (1) 総合順位
 - 1位 賞状 優勝旗 (次回返還)
 - 2位 賞状 準優勝楯 (")
 - 3位 賞状 3位楯 (")
 - 4位～6位 賞状
 - (2) 種目別順位
 - 団体 1位 賞状 優勝杯(次回返還)
 - 2位・3位 賞状
 - 個人 1位・2位・3位 賞状
- 13 プログラム プログラムは有料で頒布する。また、県高体連ホームページにもアップする。
- 14 大会経費 負担金、参加料、補助金等でまかなう。大会の経費は極力簡素にすることを旨とする。
- 15 参加上の注意 参加選手は必ず健康診断を受けて当該校長の参加申込書を提出すること。
- 16 組合せ抽選 各専門部で実施する。
- 17 その他
 - ①新型コロナウイルス感染症感染防止のため、開・閉会式は中止とする。各学校の応援は専門部の判断による観戦可能な競技会場のみとする。
 - ②大会本部は、5月11日(水)7時半から小瀬体育館研修室におく。

山梨県高等学校総合体育大会春季大会各部競技実施要項

競技種目	男	女	期 日 集合時間 会場	チーム編成				競技方法・競技規則	兼 関 東	兼 全 国	
				監 督	選 手	補 欠	マネージャー				
1 体操	○	○	12日(木) 8:30~ 緑が丘体育館(大)	1	4	2		2022年版日本体操協会採点規則 男子(高校適用)・女子(変更規則I、競技情報最新号)	○	○	
2 陸上競技	○	○	7日 8:30 開会式 9:00 11日 8:30 12日 9:00 Jit リサイクルインク スタジアム	1校1種目3名 1名3種目以内 (リレーは除く)				学校対抗。2022年度日本陸上競技連盟競技規則による。 男子：100m・200m・400m・800m・1500m・5000m・110mH・400mH・3000mSC・ 5000mW・4×100mR・4×400mR・走高跳・走幅跳・三段跳・棒高跳・ 砲丸投・円盤投・やり投・ハンマー投・八種競技(21) 女子：100m・200m・400m・800m・1500m・3000m・100mH・400mH・5000mW・ 4×100mR・4×400mR・走高跳・走幅跳・三段跳・棒高跳・砲丸投・ 円盤投・やり投・ハンマー投・七種競技(20) 1位8点、2位7点、…8位1点。得点の多い学校を優勝とする。	○	○	
3 相撲	○		12日 9:30 小瀬武道館相撲場	1	5	2		団体戦(リーグ戦)：優勝校は全国総体。準優勝校は選抜十和田大会。 個人戦(予選トーナメント戦、ベスト4によるリーグ戦)：1位から3位は全国総 体出場。 日本相撲連盟審判規定及び競技会規定による。		○	
4 バスケットボール	○	○	8日 8:00 (男) 富士北麓公園体育館 鐘山スポーツセンター体育館 (女) 小瀬スポーツ公園体育館 大泉体育館 11日 8:00 (男) 富士北麓公園体育館 鐘山スポーツセンター体育館 (女) 山梨市民総合体育館 大泉体育館 12日 8:00 (決勝リーグ) 富士北麓公園体育館 (5~8位) 山梨市民総合体育館 13日 8:00 (決勝リーグ) 富士北麓公園体育館	コ ー チ 1 学 校 関 係 者 1	18		1	トーナメント戦。ただし1~4位はリーグ戦。 現行の日本バスケットボール協会競技規則による。 学校関係者1名ベンチ入り可。 大会前の競技日程 5/8		○	
5 サッカー	○	○	11日 8:30 (男) 押原公園天然・人工 (女) YSK e-comシルクパーク 12日 8:30 (男) 押原公園天然・人工 (女) YSK e-comシルクパーク 13日 8:30 (男) Jit リサイクルインク スタジアム (女) YSK e-comシルクパーク	1	11	9		男子 トーナメント戦。2022年度日本サッカー協会競技規則による。 ベンチ入りは20名とする。 大会の競技日程：4/29・5/1・3・5・12・13・14 女子 ※出場チーム数によって変更有 トーナメント戦。2022年度日本サッカー協会競技規則による。 ベンチ入りは20名とする。大会の競技日程：5/11・12・13	○		
6 バレーボール	○	○	11日(男) 甲工・甲南 (女) 甲東・城西 12日(男) 甲工 (女) 城西 13日(男女) 緑が丘体育館 集合時間は試合設定時刻30分前とする	1	14		コ ー チ 1	1	トーナメント戦とし、次の決定戦も実施する。 ・3位決定戦 ・5~8位決定戦 令和4年度日本バレーボール協会競技規則による。 ネット高さは、男子2m43cm、女子2m24cmとする。 ベンチ入りは監督1、コーチ1、マネージャー1、選手14名以内(13、14名の 場合はリベロ2名、12名以下の場合はリベロ2名か1名か0名)とする。 令和4年度日本バレーボール協会登録規定に有効に登録され、かつ県高体連 加盟校であること。	○	
7 ソフトテニス	○	○	11日 8:30 12日 8:30 13日 8:30(予備日) 笛吹市石和中央テニスコート	1	8			トーナメント方式で実施する。 ただし、1~4位はリーグ戦。	○	1 次 予 選	
8 卓球	○	○	11日 8:30 緑が丘スポーツ公園体育館(大) 12日 8:30 緑が丘スポーツ公園体育館(小)	1	8			(1) 1回戦から準々決勝までトーナメント方式、その後1~4位決定リーグ、 5~8位決定 トーナメントを実施する。 (2) チーム編成は4名以上8名以内とする。(試合出場選手は4~6名) (3) 試合順序は1番S、2番S、3番D、4番S、5番Sとする。ただし1、2番のSに 出場した選手同士で3番のDを組むことは出来ない。 (S=シングルス、D=ダブルス) (4) 勝敗は3試合先取で決定する。ただし1回戦は勝敗が決まっても5番まで 試合を行う。 ※試合方法は変更の可能性あり(3/25の全国理事会にて決定)	○		
9 水泳(競泳)	○	○	11日 8:45 12日 8:45 山梨県スポーツ会館室内プール	1校1種目3名以内 1名2種目以内 (リレー種目は除く)				学校対抗。2022年度(公財)日本水泳連盟競技規則による。 男子：(自由形) 50m・100m・200m・400m・1500m (平泳ぎ) 50m・100m・200m (バタフライ) 50m・100m・200m (背泳ぎ) 50m・100m・200m(個人メドレー) 200m・400m (フリーリレー) 4×100m・4×200m (メドレーリレー) 4×100m 女子：(自由形) 50m・100m・200m・400m・800m (平泳ぎ) 50m・100m・200m (バタフライ) 50m・100m・200m (背泳ぎ) 50m・100m・200m(個人メドレー) 200m・400m (フリーリレー) 4×100m・4×200m (メドレーリレー) 4×100m			
10 登山	○	○	11日 9:00 12日 8:00 13日 9:00 御坂山系 黒岳	1	4			登山行動、幕営審査、天気図、読図、学科試験。 高校登山専門部競技規則による。	○	○	
11 ラグビー	○		4/30、5/7・11・12・13日 御勅使南公園 11:00~	1	15	10		現行日本ラグビーフットボール協会競技規則による。 トーナメント戦 順位決定戦あり。	○		

競技種目	男	女	期 日 集合時間 会場	チーム編成				競技方法・競技規則	兼 関 東	兼 全 国	
				監 督	選 手	補 欠	マネージャー				
12	○	○	11日 8:30 オフィシャル講習会 9:30 試合開始 12日 9:00 集合 9:30 試合開始 13日 8:30 集合 9:00 試合開始 小瀬体育館	1	16	4	ベンチ 役員 の 合計 4	トーナメント方式。 2022年度日本ハンドボール協会競技規則による。	○		
13	○	○	11日(水) 8:00集合 9:00開始(男女) 12日(木) 8:00集合 9:00開始(男女) 13日(金) 8:00集合 9:00開始(女) (13日予備日(男) 14日予備日(女)) 釜無工業グラウンド(男) 釜無川スポーツ公園(女)	1	20		1	トーナメント戦。 2022年オフィシャルルールによる。	○		
14	○	○	12日 8:00 緑が丘体育館(大)	1	団 6 個 5	団 2 個 2	1	男子：2022年版(公財)日本体操協会競技規則・採点規則(令和4年度版全国高等学校適用規則)による。 女子：2022～2024年版(公財)日本体操協会競技規則・採点規則(令和4年度版全国高等学校適用規則)による。 《団体競技》男子…徒手 女子…フープ5 《個人競技》男女とも 個人5名 1名2種目実施 男子(クラブ・スティック) 女子(フープ・ボール)	○	1 次 予 選	
15	○	○	11日 8:30 12日 8:30 13日 8:30 甲府商業	1	5 7		コ ー チ 1	トーナメント戦。 3位決定戦実施。 2複3単(単1以外は単と複を兼ねられる)。 2022年度日本バドミントン協競技規則に準ずる。	○		
16	○	○	11日 8:30 小瀬武道館第二武道場	男 1	男 5	男 2	女 1	女 3	女 2	○	
17	○	○	11日 8:20(個人戦) 12日 8:20(団体戦) 小瀬武道館アリーナ	1	5	2				○	
18	○	○	11日 8:30 12日 8:30 小瀬武道館弓道場	男1 女1	3×2 3×2	1×2 1×2				○	

競技種目	男	女	期日 集合時間 会場	チーム編成				競技方法・競技規則	兼 関 東	兼 全 国	
				監 督	選 手	補 欠	マ ネ ー ジャ ー				
19	自転車	○	オープン	11日 8:30 12日 8:30 境川自転車競技場	1				11日午前に公開練習を行う。 個人種目は、1名2種目以内（除く：1kmTT） 個人種目 ①1kmタイムトライアル（全員） ②スプリント ③3kmインディヴィデュアル・パーシュート ④4km速度競走 ⑤ポイント・レース ⑥スクラッチ ⑦ケイリン 団体種目 ①チーム・スプリント ②4kmチーム・パーシュート 女子種目 ①200mハロン ②500mタイムトライアル ③2kmインディヴィデュアル・パーシュート （公財）日本自転車競技連盟競技規則ならび山梨県高体連自転車競技専門部 競技運営細則に準ずる。	○	○
20	フェンシング	○	○	11日 9:00 12日 9:00 甲斐清和高校体育館	1	5			学校対抗リーグ戦。個人戦プール方式。 全試合電氣用具を使用する。 学校対抗はフルーレのみ、個人対抗はフルーレ・エペ・サーブルとする。 令和4年度日本フェンシング協会の規則による。	○	エ ペ ・ サー ブル
21	ボクシング	○	オープン	11日 8:50 12日 8:50 甲府工業高校ボクシング場					階級別トーナメント戦。 日本ボクシング競技規則に準じる。	○	
22	ボート	○	○	11日 6:00 河口湖漕艇場	各 種 目 1	1× 1 2× 2 4×+ 5	1× 0 2× 1 4×+ 2		日本ボート協会競技規則による。	○	
23	テニス	○	○	4日 8:00 5日 8:00 11日 8:00 12日 8:00 13日 8:00 小瀬テニス場 予備日 5/7・14	1	4	1		団体戦は、複1単2の3ポイント対抗トーナメント 選手は同一対抗でダブルスとシングルの両方に出場することは出来ない。 全試合1セットマッチ（6ゲームオール後はITF方式タイブレーク方式） ベスト4から順位決定戦を行う。現行日本テニス協会競技規則に準ずる。 団体戦は、申し込みの段階で5名の選手登録がなければ関東大会には出場できない。	○	○ （ 個 人）
24	リフティング	○	○	11日 8:30 12日 8:45 日川高校ウエイトリフティング場	男 1 女 1	団体 男子 9 団体 女子 3			（公社）日本ウエイトリフティング協会競技規則による。 男子団体戦（9名）と女子団体戦（3名）及び、個人戦。 選手の競技時間は30秒、連続試技は1分30秒で実施する。	○	
25	空手道	○	○	11日 8:00集合 12日 8:00集合 小瀬武道館第一武道場	1	団体 形 3 団体 組手 5	団体 形 3 団体 組手 2		団体・個人組手はトーナメント、団体・個人形は採点方式による。 個人組手・形は男女各1校2名以内、得点順位については組手・形のすべての 総合点により決定する。 公益財団法人全日本空手道連盟競技規定、全国高体連空手道部申し合わせ事 項による。	○	
28	レスリング	○	オープン	11～13日 8:30集合 小瀬体育館サブアリーナ 11日 8:40～リミット計量 12日 8:40～リミット計量 13日 8:40～2kgオーバー計量	1	7	4		団体戦リーグ戦。51、55、60、65、71、80、125kgの7階級 個人（フリー・グレコ）勝ち点方式。51、55、60、65、71、80、92、125kgの 8階級。 世界レスリング連盟ルールによる（一部特別ルール採用）。 女子フリースタイル（オープン）。	○	○
29	なぎなた			11日 9:00 甲府昭和高校体育館	1	団体 7 演技 2 個人			演技の部・・・仕掛け応じ1・4・5本目を行い旗形式で勝敗を決する。 団体の部・・・5人の団体戦。試合時間は3分引き分けをとる。 勝敗が決しないときは、代表者戦を行う。 個人の部・・・試合時間3分、勝負が決しない場合は延長2分1回判定で決する。 全て全日本なぎなた連盟競技規定・審判規定ならびに全国高体連なぎなた専 門部申し合わせ事項により行う。	○	
30	ヨット	○	○	11日 8:30 12日 8:30 13日 8:30 山中湖村ヨットハーバー	1	ダブルハ ンド4名 または シングルハ ンド1名 ×5名	コー チ 1		各種目とも男女同スタートとし7レースを行う。 天候その他の事情により全レースを実施できない場合、1レースで本大会は 成立する。 2021～2024セーリング競技規則、日本セーリング連盟付則、 各クラス規則、および帆走指示書にしたがう。	○	
31	ホッケー	○	○	11日 8:30 山梨学院ホッケースタジアム 12日 8:30 白根高校第二運動場 13日 8:30 白根高校第二運動場	1	18	2		トーナメント。 2022年度日本ホッケー協会競技規則による。 クォーター制で行う。ただし、PC判定後および得点後の時間は停止しない。 男子は2試合の結果で勝敗を決定する。	○	
32	アーチェリー	○	○	11日 8:30 12日 8:30 緑が丘洋弓場	1	4			FITA70Mラウンド 2022～2023全日本アーチェリー連盟競技規則による。	○	

競技種目	男	女	期日 集合時間 会場	チーム編成				競技方法・競技規則	兼 関 東	兼 全 国
				監 督	選 手	補 欠	マネージャー			
33 ゴルフ	○	○	11日 8:20 昇仙峡カントリークラブ	1				18ホールズ・ストロークプレー。 1位タイが生じた場合は、マッチングスコアカード方式により順位を決定する。 インターバルでのみカートの乗用を許可する。 2019年以降にJGAの定めた規則により競技する。 本競技の競技規則は参加者に要項とともに送付する。		
34 カヌー	○	○	13日 8:30 精進湖	1				競技艇による500mスプリント競技。スタートは静止艇とする。 コースはセバレットとする。種目はK-1、WK-1、C-1の3種目とする。 ライフジャケットは必ず着用する。艇は貸与とし、その他の用具は各自で用意する。	○	
35 ライフル 射撃	○	○	12日 8:30 13日 8:30 県立八代射撃場	1	団体 各種目 ³	1		ライフル射撃競技競技規則、最新版による。 学校対抗の団体戦はBR男子立射60発競技・BR女子立射60発競技。 個人戦のファイナルはエキシビジョンとし、本戦得点のみを記録とする。	○	

大会参加者心得

山梨県高等学校総合体育大会は、高等学校教育の一環として、広くスポーツの実践の機会を与え、技能の向上と気力の充実をはかり、心身の健全な育成と信義を培い、その生活を豊かにしようとするものである。

1. 競技者の態度について

競技者は競技規則を遵守し、スポーツマンシップに則り、フェアプレーの精神で全力で競技すること。

2. 応援の態度について

応援が競技の勝敗に大きな影響を与えることを認識し、感情にとらわれることなく優れたプレーを讃える態度を持つこと。

3. 交通安全について

大会期間中、小瀬スポーツ公園周辺は混雑が予想される。交通マナー・ルールを守り、交通事故を未然に防ぐ行動をとる。

【各競技会場での応援について】

- (1) 競技に支障をきたさぬよう各競技種目の「応援に対する要望事項」を守る。また、競技本部から指示があった場合は速やかに従う。
- (2) 高校生にふさわしい態度で応援する。優れたプレーには相手、味方を問わず拍手をもって讃える。
- (3) 審判の判定に対しての不平・不満等の言動、競技者が不快と感じる言動や行動等、スポーツマンシップ、フェアプレー精神に反する行為は絶対にしない。
- (4) 屋内施設の場合、体育館履き等を用意し、会場内に土を持ち込まない。
- (5) 試合終了後、速やかに清掃を行い、ゴミの持ち帰り等、環境の美化に努める。

競技種目	応援に関する留意事項
体操 新体操	
陸上競技	生徒会・写真・放送を含んだ各校10名以内
バスケットボール	
サッカー	新型コロナウイルス感染症対策を徹底してください。 ①指定された場所でソーシャルディスタンスの確保 ②マスクの着用 ③拍手のみでの応援 ④飲食は水分補給程度
バレーボール	
ソフトテニス	
卓球	
水泳	
ラグビー	
ハンドボール	

競技種目	応援に対する留意事項
ソフトボール	
バドミントン	
柔道	
剣道	
弓道	
自転車	人数の制限なし。健康チェックシートの義務づけあり。
ボクシング	
テニス	
ウエイトリフティング	
空手道	
レスリング	競技中の笛・太鼓の使用を禁止。会場が狭いため、各校20名程度とする。
なぎなた	
ホッケー	
アーチェリー	
ゴルフ	
ライフル射撃	

◎乗り物の利用について

(1)電車、バスの利用について

- ア 通勤時間を避けるように事前に検討しておく。
イ 乗車駅付近の自転車等の放置をしないようにする。

(2)バイクの利用について

甲府市街は混雑が予想されるので、使用しない。

(3)小瀬スポーツ公園周辺の通行について

- ア 交通整理にあたっている係の指示に従う。
イ 自転車進入禁止地域への車の進入、駐車は厳禁とする。

(4)各競技会場について

各競技会場共に自転車は所定の位置に整理しておき、会場の混雑緩和に協力する。

競技場案内

		11日(水)	12日(木)	13日(金)
小瀬スポーツ公園	体育館 研修室	大会本部	大会本部	大会本部
	体育館 (大)	ハンドボール	ハンドボール	ハンドボール
	体育館 (小)	レスリング	レスリング	レスリング
	Jit リサイクルインク スタジアム	陸上競技	陸上競技	サッカー(男)
	テニス場	テニス	テニス	テニス
	武道館 アリーナ	剣道	剣道	表彰式
	武道館 第一武道場	空手道	空手道	
	武道館 第二武道場	柔道		
	相撲場		相撲	
	弓道場	弓道	弓道	
緑が丘	体育館 (大)	卓球	体操・新体操	バレーボール(男女)
	体育館 (小)			卓球
	洋弓場	アーチェリー	アーチェリー	
甲府南高	バレーボール(男)			
甲府工業高	バレーボール(男)	バレーボール(男)		
甲府東高	バレーボール(女)			
甲府城西高	バレーボール(女)	バレーボール(女)		
甲府商業高	バドミントン	バドミントン	バドミントン	
山梨県スポーツ会館内プール	水泳	水泳		
甲斐清和高	フェンシング	フェンシング		
日川高ウエイトリフティング場	ウエイトリフティング	ウエイトリフティング		
御勅使南公園ラグビー場	ラグビー	ラグビー	ラグビー	
境川自転車競技場	自転車	自転車		
河口湖漕艇場	ボート			
精進湖カヌー競技場			カヌー	
山中湖村ヨットハーバー	ヨット	ヨット	ヨット	
笛吹市石和中央テニスコート	ソフトテニス	ソフトテニス	ソフトテニス(予備日)	
釜無川スポーツ公園	ソフトボール(女)	ソフトボール(女)	ソフトボール(女)予備日	
釜無工業グラウンド	ソフトボール(男)	ソフトボール(男)	ソフトボール(男)予備日	
昇仙峡カントリークラブ	ゴルフ			
御坂山系黒岳	登山	登山	登山	
八代射撃場	ライフル射撃	ライフル射撃		
富士北麓公園体育館	バスケットボール(男)	バスケットボール(男女)	バスケットボール(男女)	
大泉体育館	バスケットボール(女)			
鐘山スポーツセンター総合体育館	バスケットボール(男)			
山梨市民体育館	バスケットボール(女)	バスケットボール(男女)		
甲府昭和高校体育館	なぎなた			
甲府工業高ボクシング場	ボクシング	ボクシング		
白根高第二運動場		ホッケー	ホッケー	
山梨学院ホッケースタジアム	ホッケー			
押原公園グラウンド	サッカー(男)	サッカー(男)		
YSK e-com シルクパーク	サッカー(女)	サッカー(女)	サッカー(女)	

大会参加校一覧(男子)

番号	学校名	1	2	3	4	5	6	7	8	9	10	11	12	13	14	15	16	17	18	19	20	21	22	23	24	25	26	27	28	29	30	31	32	33	34		
		体操	陸上競技	相撲	バスケット	サッカー	バレーボール	ソフトテニス	卓球	水泳	登山	ラグビー	ハンドボール	ソフトボール	新体操	バドミントン	柔道	剣道	弓道	自転車	フェンシング	ボクシング	ボート	テニス	ウエイト	空手道	レスリング	なぎなた	ヨット	ホッケー	アイチェリー	ゴルフ	カヌー	ライフル射撃	野球		
1	北杜	●		●	●	△1		●		●	●						●	●					●												●		
2	葦崎	●		●	●		●	●		●	●				●		●	●																		●	
3	葦工	●		●	●	●	●	●		●	●				●		●	●					●		●											●	
4	甲陵	●		●				●				●								●			●													▲1	
5	帝京				●								●										●													●	
6	航空	●		●	●	●		●	●								●				●		●		●											●	
7	甲一	●		●	●		●	●	●	●		●			●	△1	●	●					●		●						●					●	
8	甲南	●		●	●	●	●	●	●	●					●		●	●					●													▲2	
9	甲西	●		●	●	●	●	●	●	●		●			●	△1	●	●					●		●											●	
10	甲東	●		●	●	●	●	●	●	●					●		●	●					●													●	
11	昭和	●		●	●	●	●	●	●	●					●		○	●			●		●													▲2	
12	甲工	●	●	●	●	●	●	●		●	●	●	●	●	●	●	●	●	●		○	●	●	●	●										●		
13	城西	●		●	●							●			●								●		●							●		●	●		
14	甲商	●		●	●		●	●	●						●		●	●	●																	●	
15	東海	●		●	●						●	●			●	●	●	●					●								●					●	
16	駿台	●		●	●	●	●	●	●			●			●		●				○		●	●								●				●	
17	英和																																				
18	清和				●			●												●																	
19	山学	●		●	●			●	●		●				●			●					●		●					●		●				●	
20	農林	●		●	●		●	●										○	●				●		●											●	
21	白根	●		●	●	●													●				●	●						●						●	
22	巨摩	●		●	●			●							●			●					●													●	
23	青洲	●		●	●		●								●			●					○		●											●	
24	身延	●	●	●			●						●			●																					●
25	身延山																																				
26	笛吹	●		●	●	△1	●	●			●				●		●	●	●	●		●	●											●	●		
27	日川	●	●	●	●	●	●	●			●	●	●		●	●		●						●												●	
28	山梨	●		●			●	●		●					●			●																			●
29	塩山			●	●		●					●			●			●						●													●
30	都留	●		●	●		●	●	●	●		●			●									●													●
31	上野原	●	●		●		●											●																			▲1
32	自然学			●																																	
33	興譲館	●	●	●	●	●	●	●				△1							●					●		●											●
34	吉田	●		●	●	●	●	●				△1	●					●	●	●		●	●		●				●							●	
35	河口湖	●		●	●	●	●	●				△1						●	●				●											●			●
36	北稜	●		●	●	●	●	●										●	●	●			●	●					●								●
37	明誠	●	●	●	●	●		●	●		●	●			●		●						●		●												●
38	富士学	●		●														●																●			●
39	中央																																				
40	ろう																																				
41	わかば																																				
42	桃花台	●																																			
43	神村																							○													
●		4	33	2	33	31	15	23	26	11	11	6	15	4	1	21	4	18	25	4	2	4	2	21	6	8	4	0	2	2	3	2	2	2	2	30	
○		0	1	0	0	0	0	0	0	0	0	0	0	0	0	0	0	2	0	0	1	0	0	2	0	0	0	0	0	0	0	0	0	0	0	0	
▲		0	0	0	0	0	0	0	0	0	0	0	0	0	0	0	0	0	0	0	0	0	0	0	0	0	0	0	0	0	0	0	0	0	0	0	4
△		0	0	0	0	0	2	0	0	0	0	3	0	0	0	0	2	0	0	0	0	0	0	0	0	0	0	0	0	0	0	0	0	0	0	0	0

得点に関わる単独チーム：● 得点に関わらない単独チーム：○ 得点に関わる合同チーム：▲ 得点に関わらない合同チーム：△

大会参加校一覧(女子)

番号	学校名	1	2	3	4	5	6	7	8	9	10	11	12	13	14	15	16	17	18	19	20	21	22	23	24	25	26	27	28	29	30	31	32	33			
		体操	陸上競技	相撲	バスケット	サッカー	バレーボール	ソフトテニス	卓球	水泳	登山	ラグビー	ハンドボール	ソフトボール	新体操	バドミントン	柔道	剣道	弓道	自転車	フェンシング	ボクシング	ボート	テニス	ウエイト	空手道	レスリング	なぎなた	ヨット	ホッケー	アイチエリー	ゴルフ	カヌー	ライフル射撃			
1	北杜	●		●	●	●	●	●					△1					●	●				●	●													
2	妻崎	●		●		●	●	●	●			●	△1		●			●	●																		
3	基工	●																	○																		
4	甲陵	●						●				●							●		●			●													
5	帝京				●	●	●						●											○													
6	航空	●		●	●	●		●	●										●					●	●												
7	甲一	●		●		●	●			●		●			●			○	●					●	●						●						
8	甲南	●		●		●	●	●		●					●			●	●					●													
9	甲西	●	●		●		●	●	●	●		△1		●	●			○	●					●													
10	甲東	●		●		●	●	●	●						●			○	●					●													
11	昭和	●		●		●	●	●		●			●		●			○	●					●					●								
12	甲工	●															●				○																
13	城西	●	●		●		●	●		●				●	●	●			●					●			○				●			●			
14	甲商	●		●	●	●	●	●	●			●	●	●	●			●	●																		
15	東海	●				●								●		●			●					●	●						●						
16	駿台	●		●		●	●	●	●			●			●									●													
17	英和			●											●	●		○						●													
18	清和	●				●	●						●		●					●																	
19	山学	●						●	●				●	●	●			○	●					●	●								○				
20	農林	●						○										○	●					●			○										
21	白根	●		●		●													●					●													
22	巨摩	●	●		●		●			●					●			●	●					●							○						
23	青洲	●		●		●	●					△1			●				●							●		●									
24	身延	●				●	●																														
25	身延山																																				
26	笛吹	●		●		●	●	●							●			●						●											●		
27	日川	●		●		●	●	●				●	●		●			●	●						●												
28	山梨	●	●		●		●	●				●		●	●			●	●																		
29	塩山			●		●	●						●		●			○						●													
30	都留	●		●		●	●	●	●	●		●			●	●		○																			
31	上野原	●		●		●	●											●						○													
32	自然学																																				
33	興譲館	●		●		●	●	●						●				●						●													
34	吉田	●		●		●	●	●				●						●	●				●	●													
35	河口湖	●		●			●	●					●			●		●	●				●													○	
36	北椋	●		●	△1	●	●	●					●					●	●											○							
37	明誠	●		●	△1	●			●						●			○						●													
38	富士学	●		●		●											●	●																			
39	中央																																				
40	ろう																																				
41	わかば																																				
42	桃花台																																				
43	神村																																				
●		5	32	0	28	3	28	22	20	10	7	0	9	11	7	21	4	10	23	0	2	0	2	18	6	4	0	2	0	0	3	0	0	0	2		
○		0	0	0	0	0	0	0	1	0	0	0	0	0	0	0	0	9	2	0	0	1	0	2	0	0	2	0	1	1	0	1	1	0	0		
▲		0	0	0	0	0	0	0	0	0	0	0	0	0	0	0	0	0	0	0	0	0	0	0	0	0	0	0	0	0	0	0	0	0	0	0	
△		0	0	0	0	2	0	0	0	0	0	2	2	0	0	0	0	0	0	0	0	0	0	0	0	0	0	0	0	0	0	0	0	0	0	0	

得点に関わる単独チーム：● 得点に関わらない単独チーム：○ 得点に関わる合同チーム：▲ 得点に関わらない合同チーム：△

大会役員

順不同

名誉会長	手島 俊樹							
会長	逆瀬川慶浩							
副会長	金井 哲也	廣瀬 浩次	今村 勇二	佐野 隆弥	八田 政久	小俣 義一		
	中村 尚志	武藤 秀樹						
顧問	長崎幸太郎	渡邊 和彦	桜本 広樹	佐藤喜美子	岡部 和子	松坂 浩志		
	小澤 幸子	長澤 重俊	高野 剛	進藤 中	樋口 雄一	皆川 巖		
	塩野 開	飯田 忠子	上野 敦男	跡部 義幸	宇野 耕二	小笠原正人		
	田草川光男	依田 公彦	横森 巧	鶴田 正樹	古屋 孝徳	杉田季久雄		
	坂本 仁	小林 幸次	市村 一司	松本 純也	仙洞田一郎	飯島 節生		
	武井多加志	飯田 春彦	小俣 宏記					
参与	降籬 友宏	萩原 章司	市川 敏也	藤原 鉄也	河野 公紀	高見澤圭一		
	井出 仁	數野 保秋	八巻 智也	土屋 直	野口 英一	古守 泰典		
	吉岡 剛	渡辺 玉彦	遠藤 俊郎	里吉 孝夫	植松 克之	小宮山 稔		
	有賀 健	楡井 俊彦	松田 幸雄	白倉 一民	中寫 和久	渡邊 宏一		
	菊池 俊彦	浅川 力三	内藤 信司	天野 達也	渡辺喜久男	小林 繁		
	金澤 実	岡 武男	堀内光一郎	下田正二郎	加々美富明	森屋 宏		
	野口 英二	河野 富重	堀内 詔子	大森 榮喜	向山 敏宏	河手由美香		
	野崎 哲司	鈴木 伸幸	杉浦 彰彦	篠原 雅成	安達 徹	篠原 茂樹		
	初鹿野 仁	荻野 智夫	菊島 圭一	田代 剛久	三枝 正人	八巻 英世		
	三井 貴子	伊藤 祐寛	吉田 正	古郡 文春	中村 千尋	渡邊圭一郎		
	小林 智	小林 学	廣瀬 志保	橋田 浩	棚橋 雅一	西條 隆繁		
	小佐野景賀	古屋 勇人	塩入 由里	土屋 明彦	白井 庄作	古屋はるみ		
	加藤 幸一	白倉 明美	木村 則夫	佐田 弘和	小田切一博	荒川 昌浩		
	小林 勝	小倉 正一	手塚 雅仁	柳澤 縁	望月 公	中村 知佳		
	大澤 徹	保坂 重機	橋田 誠	清水 清	根岸 洋一	内田 大介		
	松野 正士	松坂 浩一	平賀 国康	平子 順一				
大会委員長	岡部 伸二							
大会副委員長	西川 一枝	今村 優貴	庄司 和彦					
委員	山田 芳樹	戸田 徳和	穴水 史彦	斉藤 貴之	澤邊 拓也	重森 誠市		
	小澤 和真	土屋 安晴	堀井 清作	芦澤 龍	青木 真一	平嶋 純		
	萩原 好一	大澤 正樹	八田 政史	小松 大記	雨宮 智秋	瀧澤 智頭		
	平井 茂樹	前田 美枝	中沢 友二	川上 等	中村 稔	仲田 瑞男		
	原田元三郎	進藤 謙一	木曾川 章	辺見 和也	梅田 祐司	在原 綱樹		
	平井 満生	餌取秀才典	千葉瞭太郎	飯田裕一郎	花輪 秀剛	三枝 優也		
	有泉 淳	赤池 博樹	崎坂雄二郎	中野 宏樹	雨宮 陽介	千野 政寿		
	秋山 尚克	山本 雄一	大代 章子	日原 香織				

第74回山梨県高等学校総合体育大会春季大会事務局

◎大会事務局（順不同）

局長 岡部 伸二
 次長 今村 優貴
 総務 日原 香織
 記録 ○五味 正俊（山学） 五味 伸晃（韮工） 小田切孝之（甲一）
 小堀 辰朗（巨摩） 柏木 洋和（甲西） 渡邊 迪太（興讓館）
 梅田 祐司（明誠）

第74回山梨県高等学校総合体育大会春季大会 表彰式開催要項

1. 期 日 令和4年5月13日（金） 15：00～〔受付14：40〕
2. 会 場 小瀬スポーツ公園 武道館アリーナ
3. 次 第 今村 事務局長
 - 1 開式通告
 - 2 成績発表 岡部 理事長
 - 3 表 彰
 - 4 会長あいさつ 逆瀬川 会長
 - 5 来賓紹介
 - 6 閉式通告

4. 表彰について

- (1) 男女ともに優勝校・準優勝校・3位校は2名、4位～6位校は1名。
- (2) 表彰要領

男子1位から賞状・優勝旗を受け取り、元の位置に戻る。

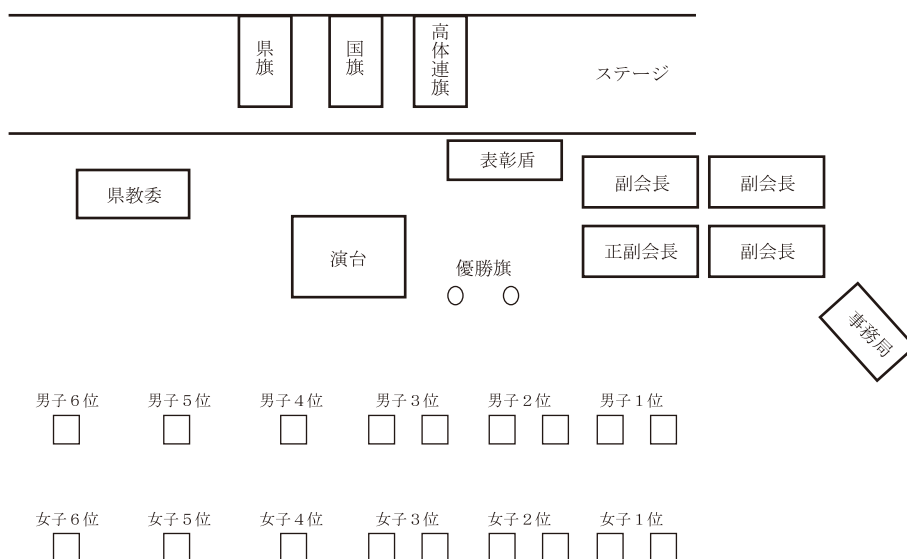

5. その他

新型コロナウイルス感染防止対策として、各校から引率の先生は2名以内とし、参加される生徒・先生方はマスクを着用の上、上履きをご持参ください。

学校対抗総合得点表(男子)

第74回山梨県高校総体

番号	学校名	総合順位	総合得点	1	2	3	4	5	6	7	8	9	10	11	12	13	14	15	16	17	18	19	20	21	22	23	24	25	26	27	28	29	30	31	32	33	34	35	36		
				スキー	スケートS	スケートF	体操	陸上競技	相撲	バスケット	サッカー	バレーボール	ソフトテニス	卓球	水泳	登山	ラグビー	ハンドボール	ソフトボール	新体操	バドミントン	柔道	剣道	弓道	自転車	フェンシング	ボクシング	ボート	テニス	ウエイト	空手道	レスリング	ヨット	ホッケー	アーチェリー	ゴルフ	カヌー	ライフル	硬式野球		
1	北 杜			3																																					
2	韭 崎																																								
3	韭崎工																																								
4	甲 陵																																								
5	帝京三																																								
6	航 空																																								
7	甲府一																																								
8	甲府南																																								
9	甲府西																																								
10	甲府東																																								
11	昭 和																																								
12	甲府工																																								
13	城 西																																								
14	甲府商																																								
15	東 海																																								
16	駿 台			1																																					
18	清 和																																								
19	山 学																																								
20	農 林																																								
21	白 根																																								
22	巨 摩																																								
23	青 洲																																								
24	増 穂																																								
25	市 川																																								
26	峡 南																																								
27	身 延																																								
29	笛 吹																																								
30	日 川																																								
31	山 梨																																								
32	塩 山																																								
33	都 留																																								
34	上野原																																								
35	興譲館																																								
37	吉 田			1																																					
38	河口湖																																								
39	北 稜																																								
40	明 誠			3																																					
41	富士学																																								
45	桃花台																																								
46	神村学園																																								

学校対抗総合得点表(女子)

第73回山梨県高校総体

番号	学校名	総合順位	総合得点		1	2	3	4	5	6	7	8	9	10	11	12	13	14	15	16	17	18	19	20	21	22	23	24	25	26	27	28	29	30	31	32		
			スキー	スケートS	スケートF	体操	陸上競技	バスケット	サッカー	バレーボール	ソフトテニス	卓球	水泳	登山	ハンドボール	ソフトボール	新体操	バドミントン	柔道	剣道	弓道	自転車	フェンシング	ボート	テニス	ウエイト	空手道	なぎなた	ヨット	ホッケー	アーチェリー	ゴルフ	カーヌー	ライフ				
1	北 社		1																																			
2	韭 崎																																					
3	韭崎工																																					
4	甲 陵																																					
5	帝京三																																					
6	航 空																																					
7	甲府一																																					
8	甲府南																																					
9	甲府西																																					
10	甲府東																																					
11	昭 和																																					
12	甲府工																																					
13	城 西																																					
14	甲府商																																					
15	東 海																																					
16	駿 台																																					
17	英 和																																					
18	清 和																																					
19	山 学		3	2																																		
20	農 林																																					
21	白 根																																					
22	巨 摩																																					
23	青 洲																																					
24	増 穂																																					
25	市 川																																					
26	峡 南																																					
27	身 延																																					
29	笛 吹																																					
30	日 川																																					
31	山 梨																																					
32	塩 山																																					
33	都 留																																					
34	上野原																																					
35	興譲館																																					
37	吉 田																																					
38	河口湖																																					
39	北 稜																																					
40	明 誠																																					
41	富士学																																					

体 操

(兼 関東 全国総体県 予選)

会 場 山梨県緑が丘大体育館
日 時 令和4年5月12日(木)
8:30 集合 10:00顧問会議 10:15開会式
11:15競技開始 15:30競技終了予定

部 長 棚橋 雅一
委 員 長 齊藤 貴之
副委員長 名執 美紀
総 務 齊藤 貴之
庶 務 保坂 瑞穂
審判長 男子 多田 聡
審判長 女子 志村 美紀
進行 齊藤 貴之
記録 八幡健斗
救護係 本部兼務
記録報告責任者 齊藤 貴之
上野原高校 TEL 0554-62-4510 携帯電話090-8558-1391

- * 関東・全国総体の予選の団体は、3名以上
- * 県総体の団体は、3名以下でも可

参加校(団体・個人)

男子

日川高校
上野原高校
明誠高校
甲府城西高校
身延高校

女子

巨摩高校
甲斐清和高校(全・通)
甲府城西高校
甲府西高校
山梨高校

陸上競技

(兼 関東大会予選)

会場 小瀬スポーツ公園 JIT リサイクルインク スタジアム

日時 5月7日(土) 8:30 顧問会議 9:00 開会式 10:00 競技開始 16:45 競技終了
 5月11日(水) 8:30 顧問会議 9:30 競技開始 16:30 競技終了
 5月12日(木) 8:30 顧問会議 9:30 競技開始 15:40 競技終了 16:20 開会式

部長 初鹿野 仁
 委員長 澤邊 拓也
 副委員長 津金 正俊 榎本 修之

記録報告者 澤邊 拓也 連絡先 055-282-1163 (巨摩高校)

競技注意事項

- ①本大会は2022年度(財)日本陸上競技連盟競技規則及び本大会申し合わせ事項により実施する。
- ②各競技の招集完了時刻は次の通りとする。(時間に遅れた者は棄権とみなす)
 けるため、招集完了時刻の5分以上前に集まることがないようにすること。

1500m予選	1組～2組	競技開始15分前
	3組～4組	競技開始時刻
4×100mR予選 4×400mR予選	1組	競技開始20分前
	2組	競技開始15分前
	3組	競技開始10分前
3000mSC予選 5000m決勝	1組	競技開始15分前
	2組	競技開始時刻
上記以外のトラック種目の予選	1組～3組	競技開始15分前
	4組～6組	競技開始5分前
	7組～10組	競技開始5分後
トラック種目の準決勝・決勝 (5000mを除く)	—	競技開始15分前
全てのフィールド種目	—	競技開始40分前

- ③トラック競技の招集所は100mスタート地点付近の器具庫の外(競技場外)に設ける。フィールド競技の招集は全て現地とするが、招集所を通過して競技場内に入る。
- ④トラック競技において、棄権する場合は招集所に棄権届を提出する。(フィールド種目は不要)
- ⑤出場する競技の時間が重なる場合には多種目同時出場届を招集所に提出し、当該競技の審判にもその旨を申し出て、指示に従うこと。
- ⑥混成競技の招集は、最初の種目のみ(両日)招集所で行い、他は現地で行う。
- ⑦リレーのオーダー用紙は招集所にて配布する。招集時刻1時間前までに招集所に提出すること。
 4×100mR予選のオーダー用紙は本プログラム上に掲載するので、用紙を切り取って提出すること。
- ⑧競歩競技には、時間制限を設ける。(男子=35分)(女子=40分)
 上記の時間までにラスト一周に入らない競技者は、フィニッシュラインで止める。
- ⑨走高跳、棒高跳のバーの上げ方は次の通りとする。

		練習	1	2	3	4	5	6	7	8	9	
走高跳	男子	1m55	1.60	1.65	1.70	1.75	1.80	1.85	1.90	1.95	1.98	以降3cmきざみ
	混成男子	1m25	1.30	1.35	1.40	1.45	1.50	1.55	1.60	1.65	1.70	以降3cmきざみ
	女子	1m20	1.25	1.30	1.35	1.40	1.45	1.50	1.55	1.58	1.61	以降3cmきざみ
	混成女子	1m00	1.05	1.10	1.15	1.20	1.25	1.30	1.35	1.40	1.45	以降3cmきざみ
棒高跳	男子	2m30	2.40	2.60	2.80	3.00	3.10	3.20	3.30	3.40	3.50	以降10cmきざみ
	女子	2m00	2.00	2.10	2.20	2.30	2.40	2.50	2.60	2.70	2.80	以降10cmきざみ

参加校一覧表

学校名	顧問監督氏名		選手数		合計
			男	女	
北 杜	長田 卓也	布施 直哉	8	4	12
韮 崎	吉成 俊	石川 俊樹	14	15	29
韮 崎 工	河野多加志	塩澤 孝志	8	1	9
甲 陵	梶尾 裕介		3	1	4
日本航空	本多 直人		3	2	5
甲 府 一	今村 直美		16	6	22
甲 府 南	雨宮 陽介		13	18	31
甲 府 西	清水 壽仁		15	9	24
甲 府 東	中村 亮	石坂 綾子	10	8	18
甲府昭和	野澤 一貴		17	14	31
甲 府 工	津金 正俊	大曾根秀勝	29	5	34
甲府城西	市川 俊弥		12	8	20
甲 府 商	元村めぐみ		2	3	5
東海甲府	栗原 俊	中村 直輝	11	1	12
駿台甲府	三枝 幸雄	武川 公貴	13	9	22
山梨学院	御園生 陽	箱崎 孝久	28	14	42
農 林	雨宮 将彦	山下 博	12	7	19
白 根	長田 克仁		2	2	4
巨 摩	澤邊 拓也	横内 豊	42	22	64
青 州	澤邊 直人	飯塚 竜也	12	9	21
身 延	小林 浩昭	天野 秀雄	19	11	30
笛 吹	斉藤 賢志	古屋 寛住	17	8	25
日 川	加賀美昌宏		3	7	10
山 梨	小林 祥典	中村万梨子	6	4	10
都 留	榎本 修之	菊島 晶子	10	6	16
上 野 原	吉田 裕貴	山下 亮	2	4	6
都留興譲館	鶴崎 大輔	羽田 貴央	18	15	33
吉 田	北村 春菜		11	9	20
富士河口湖	宮下 凌		5	13	18
富士北稜	野澤 香穂	名取 俊	12	4	16
日大明誠	松嶋 暢夫		8	6	14
富士学苑	加藤 豊		5	3	8
桃花台学園	由井 玄太	後藤 剛嗣	10	0	10
参加人数			396	248	644
参加校数			33	32	33

大会記録

【男子の部】

100m	10秒64	寺本 元 (都留)	H06
200m	21秒56	大久保雄平 (駿台)	H28
400m	47秒39	堀越 勇介 (都留)	H02
800m	1分54秒67	渡邊 莉玖 (学院)	R03
1500m	3分49秒51	M. モグス (学院)	H16
5000m	14分01秒85	M. モグス (学院)	H16
110mH	15秒05	石原 秀星 (巨摩)	R03
400mH	53秒35	野澤 啓佑 (巨摩)	H21
3000mSC	8分58秒58	オコスマス (学院)	H17
5000mW	22分11秒30	市川 和明 (農林)	H24
4×100m	41秒13	辰巳・田中 (駿台)	H28
		土屋・大久保	
4×400m	3分16秒44	鈴木・中込 (駿台)	H17
		鷹巣・吉成	
走高跳	2m05	深沢 広樹 (甲西)	S60
棒高跳	4m50	雨宮 陽介 (都留)	H12
走幅跳	7m08	三井 聖也 (園芸)	H22
		奈良 光洋 (駿台)	H27
三段跳	14m83	穂坂 悟 (身延)	S60
砲丸投(6kg)	16m49	小森 直吏 (身延)	R03
円盤投(1.75kg)	45m32	前田 匡蔵 (学院)	H29
ハンマー投(6kg)	58m52	高橋 大地 (身延)	H19
槍投	64m20	塚田 和明 (甲工)	H12
8種	5515点	市川 翔太 (巨摩)	H29

【女子の部】

100m	12秒03	中田 舞花 (身延)	H29
200m	25秒01	松山 文奈 (駿台)	H20
400m	56秒83	松野 佳奈 (甲商)	H21
800m	2分07秒49	オフィレス (学院)	H16
1500m	4分17秒33	オフィレス (学院)	H16
3000m	9分06秒82	オフィレス (学院)	H16
100mH	14秒09	三吉 南緒 (巨摩)	H30
400mH	1分02秒06	今村 令那 (駿台)	H29
5000mW	25分30秒81	森 歩 (桂)	H24
4×100m	48秒03	福田・山口 (駿台)	H30
		古屋・岩浅	
4×400m	3分54秒70	山田・小松 (駿台)	H26
		山岸・白倉	
走高跳	1m65	原田 真妃 (山梨)	S56
棒高跳	2m81	長濱愛里咲 (駿台)	R03
走幅跳	5m90	剣持クリア (学院)	H26
三段跳	11m79	萩原けい奈 (駿台)	R03
砲丸投	12m47	中沢 佳美 (巨摩)	H12
円盤投	38m42	杉山 愛海 (学院)	H24
ハンマー投	44m15	深沢 萌絵 (身延)	H30
槍投	44m03	中沢 和美 (巨摩)	H12
7種	4532点	三吉 南緒 (巨摩)	H30

2022 県高校総体競技日程

1日目 5月7日(土)

◇トラック競技

1	女子 4×100mR	予選	18	3-2+2	10:00
2	男子 4×100mR	予選	19	3-2+2	10:15
3	女子 1500m	予選	39	3-3+3	10:30
4	男子 1500m	予選	64	4-3+3	10:55
5	男子 400m	予選	58	8-1+8	11:30
6	女子 400m	予選	38	5-1+3	12:05
7	男子 110mH	予選	21	3-1+5	12:40
8	女子 100mH	予選	27	4-1+4	12:55
9	女子 5000mW	決勝	9		13:15
10	男子 400m	準決勝	16	2-3+2	14:05
11	男子 5000mW	決勝	21		14:30
12	女子 100mH	決勝	8		15:20
13	男子 110mH	決勝	8		15:30
14	女子 400m	決勝	8		15:40
15	男子 400m	決勝	8		15:50
16	女子 1500m	決勝	12		16:00
17	男子 1500m	決勝	15		16:15
18	女子 4×100mR	決勝	8		16:30
19	男子 4×100mR	決勝	8		16:40

16	女子 100m	決勝	8		14:55
17	男子 100m	決勝	8		15:00
18	女子 800m	準決勝	16	2-3+2	15:10
19	男子 800m	準決勝	16	2-3+2	15:20
20	男子 3000mSC	決勝	12		15:40
21	女子 4×400mR	予選	14	2-2+4	16:00
22	男子 4×400mR	予選	18	3-1+5	16:20

◇フィールド競技

1	女子 七種走高跳		15		10:30
2	男子 八種走幅跳		16	2ピット	10:30
3	女子 三段跳	決勝	21	2ピット	13:00
4	男子 走高跳	決勝	27		13:30
1	女子 砲丸投	決勝	27		9:30
2	男子 砲丸投	決勝	24		11:00
3	女子 七種砲丸投		15		13:00
4	男子 八種砲丸投		16		13:00

◇フィールド競技

1	男子 棒高跳	決勝	12		10:30
2	女子 走幅跳	決勝	36	2ピット	11:00
3	女子 棒高跳	決勝	8		13:00
4	男子 走幅跳	決勝	33	2ピット	13:30
1	女子 円盤投	決勝	24		10:00
2	男子 円盤投	決勝	22		11:30
3	女子 ハンマー投	決勝	13		13:30
4	男子 ハンマー投	決勝	16		15:00

3日目 5月12日(木)

◇トラック競技

1	男子 八種110mH		16	2組	9:30
2	女子 200m	予選	46	6-2+4	9:45
3	男子 200m	予選	63	8-1+8	10:10
4	女子 800m	決勝	8		10:50
5	男子 800m	決勝	8		11:05
6	女子 200m	準決勝	16	2-3+2	11:30
7	男子 200m	準決勝	16	2-3+2	11:40
8	女子 3000m	決勝	24		12:10
9	女子 200m	決勝	8		13:00
10	男子 200m	決勝	8		13:10
11	女子 七種800m		15	2組	13:40
12	男子 八種1500m		16	1組	14:00
13	男子 5000m	決勝	48	2組TR	14:20
14	女子 4×400mR	決勝	8		15:15
15	男子 4×400mR	決勝	8		15:30

2日目 5月11日(水)

◇トラック競技

1	女子 七種100mH		15	2組	9:30
2	男子 八種100m		16	2組	9:40
3	女子 100m	予選	50	7-1+9	9:50
4	男子 100m	予選	75	10-1+6	10:15
5	男子 3000mSC	予選	23	2-4+4	10:50
6	女子 400mH	予選	17	3-1+5	11:25
7	男子 400mH	予選	24	3-1+5	11:45
8	女子 800m	予選	45	6-2+4	12:05
9	男子 800m	予選	67	9-1+7	12:45
10	女子 100m	準決勝	16	2-3+2	13:45
11	男子 100m	準決勝	16	2-3+2	13:55
12	女子 400mH	決勝	8		14:10
13	男子 400mH	決勝	8		14:20
14	女子 七種200m		15	2組	14:30
15	男子 八種400m		16	2組	14:40

◇フィールド競技

1	女子 七種走幅跳		15		9:30
2	女子 走高跳	決勝	18		10:00
3	男子 八種走高跳		16		12:00
4	男子 三段跳	決勝	26	2ピット	12:00
1	女子 やり投	決勝	25		9:30
2	男子 八種やり投		16		10:45
3	女子 七種やり投		15		11:45
4	男子 やり投	決勝	20		13:00

高校総体陸上競技各校得点表

男子																		
100m																		
200m																		
400m																		
800m																		
1500m																		
5000m																		
110mH																		
400mH																		
3000SC																		
5000mW																		
4*100m																		
4*400m																		
走高跳																		
棒高跳																		
走幅跳																		
三段跳																		
砲丸投																		
円盤投																		
ハンマー投																		
槍投																		
8種																		

女子																		
100m																		
200m																		
400m																		
800m																		
1500m																		
3000m																		
100mH																		
400mH																		
5000mW																		
4*100m																		
4*400m																		
走高跳																		
棒高跳																		
走幅跳																		
三段跳																		
砲丸投																		
円盤投																		
ハンマー投																		
槍投																		
7種																		

相 撲

(兼全国高校総体・全国選抜県予選)

会場 小瀬武道館内相撲場

日時 令和4年5月12日(木)

9:00 顧問会議 9:30開会式
10:00 競技開始 12:00競技終了

部長 小佐野景賀
委員長 重森誠市
審判長 岡 淳一
審判員 井上明雄 清水 清 渡邊昭男 秋山俊一
下路 直 沢登政直 前島善彦 川手謙吾
堀内 弥 庄司孝宏 堀内達也 藤本憲彦
天野和仁 岸本幸司 澤木恵介 石川 豊
井上 葵 秋山勝哉 楠 龍一 小林裕也
菅谷照平 大本 陸 志村龍一 角田歩夢
庶務係 喜納英二 近浦研一
進行係 石井 明 王 大地
記録係 水越哲也 浅井 元

参加校 2校
甲工、興讓館

試合方法 団体戦:リーグ戦 個人戦:無差別リーグ戦
体重別:80kg未満リーグ・100kg未満リーグ戦

リーグ戦表

	甲工	興讓館	勝	順位
甲工	/			
興讓館		/		

バスケットボール

(兼 関東大会県予選)

会場 5月 8日(日) 富士北麓公園体育館
鐘山スポーツセンター体育館
小瀬スポーツ公園体育館
北杜市大泉体育館

5月11日(水) 富士北麓公園体育館
鐘山スポーツセンター体育館
北杜市大泉体育館
山梨市民総合体育館

5月12日(木) 富士北麓公園体育館
山梨市民総合体育館

5月13日(金) 富士北麓公園体育館

競技開始時刻

第1試合 9:00 第2試合 11:15 第3試合 13:30
第4試合 15:45

大会役員

部長 小林 智
委員長 小澤 和真
副委員長 山本 大輝
常任理事 長谷川 拓
総務委員長 村松 優
総務副委員長 金井 厳裕 瀧田 大
競技委員長 白倉 一穂
競技副委員長 古屋 卓人

競技係

仲田 浩士 羽田 雅音 横内 裕三 古屋 貴弘
上村 洋一 古田 厚司 細田 智彦 逆瀬川 慶文
内藤 隆志 蒲生 壮扶 小澤 輝 渡辺 文章
金子 義人 三井 岳人 青井 大樹 土屋 一人
古瀬 芳孝 猪又 和彦 中山 充徳 河西 寛之
小田切 大 赤池 直紀 望月 靖公 廣瀬 久実
森岡 博美 天野 春香 秋山 ミエ 河西 智美
渡辺 美穂 田之口 晃士 石原 聡 熊王 和彦
渡辺 佑 飯窪 千尋 堀川 萌美 三井 咲子
星野 洋子 下田 昂宣 齋藤 久人 矢崎 義樹
土屋 雅崇 後藤 優子 小澤 隼人 田倉 玲子
伊東はるか 大神田 治雄 志村 優子 雨宮 礼子
五味 直哉 渡辺 洋平 宮久保 純子 清水 泰裕
日高 翔太 剣持 芳江 河澄 直子 鮎澤 峻
高橋美寿々 永井 宏和 内藤 瑛紀 中込 勝也
清水 千春 佐藤 純一 古屋 勝規 宮下 敏治
植松 光和 山貝 健 小池 教之 佐野 勇太
嶋内 誠 浅川 敏学 江川みづほ 天野 秀美
渡邊 浩一 堀内 通之 中山 和子 加藤 京子
齋藤 久人 上杉 尚子 武藤 優 中込 光人
田中 陽子 秋山 エミ 大村 宙希 河西 智美
岡部 伸二 中澤 正明 新井 孝文 秋山 裕
渡邊 晶 仙洞田 翔 鷲山 翔哉 宮里 朋菜
大塚 達博 渡邊 繁博 遠藤 威吹 桑原 寿
田島 真也 藤川 泰彦 中澤 良太

審判長 清水 倫人
副審判長 佐田 幸一
審判係 手塚 清孝
県バスケットボール協会規則審判部

TO 委員長 吉岡 大地
TO 副委員長 小澤 輝 飯嶋 貴之
記録報道委員長 武井 祐樹
記録報道副委員長 齋藤 拓巳 佐藤 朗
HP更新担当者 佐藤 朗

注意事項

1. エントリーは、コート1、Aコート1、学校関係者1、マネージャー1、選手18の合計22名とする。

2. 体育館に入館できるのは、上の1. に定める参加人員、チーム役員、大会役員、審判員、記録・報道関係者及び3年生の家族(選手1名あたり家族2名まで)とする。
3. 組合せ番号の小さいチームが、ベンチはオフィシャル席に向かって右側とし、ユニフォームは白色を着用する。
4. 第1・第2クォータに攻撃するゴールは、相手チームのベンチ側とする。
5. 競技開始時刻は原則として定刻とするが、前の試合が遅れたコートに10分間の練習時間を確保する。また、大会2、3日目は第2試合目の両コートの開始時刻を合わせる。
6. 自メンバー表を、会場入りしたら速やかに大会本部と相手チームに提出する。
7. 競技開始時刻に遅れたチームは、没収試合とする。
8. 感染性については、別に定める感染症対策ガイドラインに従う。

その他

大会要項ならびに組み合わせの詳細に関する情報は山梨県高体連バスケットボール専門部HPで直接確認してください。

URL : <http://yamanashi.japanbasketball.jp/hs/>

組み合わせ

【男子】 5/8 5/11 5/11 5/8 【女子】

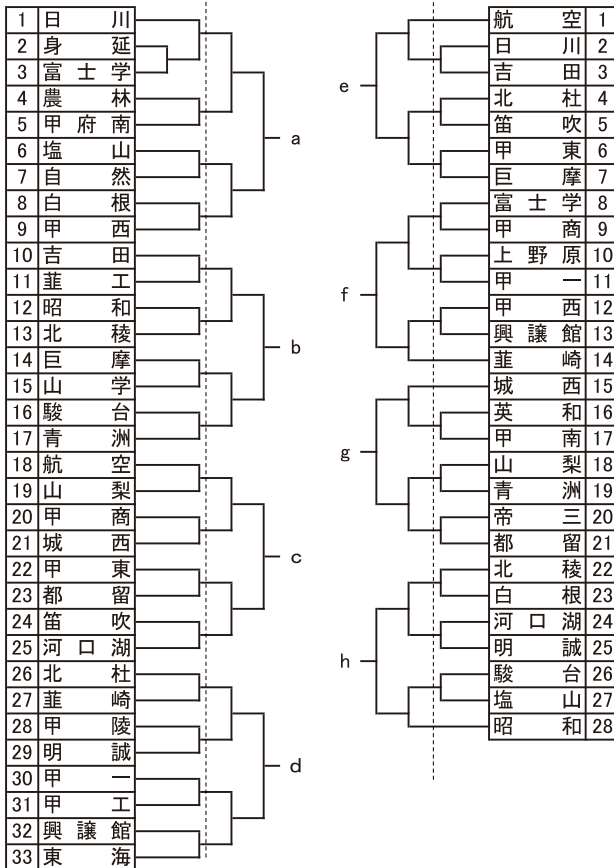

男子決勝リーグ 5/12・13

	a	b	c	d
a 勝				
b 勝				
c 勝				
d 勝				

女子決勝リーグ 5/12・13

	e	f	g	h
e 勝				
f 勝				
g 勝				
h 勝				

男子5~8位決定戦 5/12



女子5~8位決定戦 5/12



サッカー

(男子:兼関東大会予選)
(女子:全国高校総体関東地区予選大会県予選)

【男子】

- 会場
4月29日(金) YSK e-comシルクパークG・初狩憩いの公園・長坂総合・押原人工
5月 1日(日) 初狩憩いの公園・東海大甲府・長坂総合・帝京第三
5月 3日(火) 東海大甲府・日本航空・帝京第三・GF穂坂
5月 5日(木) 韮崎中央公園陸上・韮崎中央公園芝生
5月11日(水) 押原天然(準決)・押原人工(順位)
5月12日(木) 押原人工(順位)・押原天然(3決)
5月13日(金) JTIリサイクルインクスタジアム(決勝)

- 日時 4月29日(金)・5月1日(日)・5月3日(火)
競技開始時刻 10:00 競技終了時刻 15:00
5月5日(木)・11日(水)・12日(木)
競技開始時刻 10:30 競技終了時刻 15:30
5月13日(金)
競技開始時刻 10:00 競技終了時刻 12:00

【女子】

- 会場 5月11日(水) YSK e-comシルクパークG
5月12日(木) YSK e-comシルクパークG
5月13日(金) YSK e-comシルクパークG

- 日時 5月11日(水)
競技開始時刻 10:00 競技終了時刻 15:00
5月12日(木)
競技開始時刻 10:00 競技終了時刻 12:00
5月13日(金)
競技開始時刻 10:00 競技終了時刻 12:00

- 部長 今村 勇二
委員長 土屋 安晴 小澤 邦彦
副委員長 小泉 圭二 飯沼 直喜 木田昌宏
審判長 市来 智紀

- 審判員 市来 智紀 保坂 高志 矢野 徳仁 山田 耕二
夏川 高樹 植村 映一 前村 強 仲田 和正
岡 慎吾 矢崎 誠 前田 崇将 駒田 健嗣
深沢 一智 山中 秀樹 元村 裕 七尾 知紘
金丸 浩明 木田 昌宏 相良 和弘 新井 大介
清水 知巳 保坂 吉紀 丸山 孝 渡邊 裕大
松尾 洋 小池 悠貴 藤原 竜 土屋 安晴
内藤 秀俊 東條 公平 飯沼 直喜 岩村 允人
長谷川 亮太 柳町 拓弥 村松 征二郎 深澤 幸次
佐野 佳正 清水 健普 小河内 竜之介 秋山 雄平
後藤 聡志 黒澤 凌 奥津 亮哉 竹内 嘉浩
小泉 圭二 望月 敬也 大石 奨悟 遠藤 恭太
日野原 竜樹 土屋 雄介 町田 秀和 望月 優斗
小岩 弘継 市川 幸介 雨宮 光希 小澤 邦彦
新村 知仁 内藤 洋平 堀 祥太郎 飯沼 大洋

- 大会運営 木田 昌宏 駒田 健嗣 山中 秀樹 元村 裕
山田 耕二 黒澤 凌 小池 悠貴 相良 和弘
深沢 一智 植村 映一 飯沼 直喜 杉村 直哉
市来 智紀 仲田 和正 後藤 聡志

- 技術 植村 映一 村松 征二郎 清水 健普 七尾 知紘
後藤 聡志 東條 公平 深澤 幸次 保坂 吉紀
岡 慎吾 長谷川 亮太 藤原 竜 柳町 拓弥
内藤 秀俊

- 記録報告 小河内 竜之介(吉田)

【男子】

競技規則・連絡・その他

- (1) 令和4年度日本サッカー協会競技規則による。
試合時間は80分・延長20分後PKとする。
順位決定戦も同様とする
- (2) 交代は提出された9名の交代要員より5名までとする。
メンバー用紙は40分前に本部席に提出すること。
(写真付選手証または、登録票の選手一覧表コピーを持参し、選手確認をすること。)
- (3) 今大会で2回警告を受けた者は、次の1試合に出場できない。また、退場を受けた者の処置については、本大会の規律委員会において懲罰規定により決定する。
- (4) 試合球は本部で協賛ボールを用意する。
正規のユニフォームの他に、異なる色の予備のユニフォームを携行すること。チームのベンチは、組合せ番号上位のチームが本部からグラウンドに向かって左側とする。
- (5) 会場の準備は会場校にお願いし、後片付けは各校責任を持って行うこと。
貴重品の管理は各校責任を持って管理すること。
尚、ゴミは各学校で持ち帰ること。5月12・13・14日の会場について設営は第一試合の学校で行い、片付けは第二試合の学校が行う。
- (6) 審判の先生方は、試合開始40分までに集合し、両チームの選手証の確認を行う。なお試合の結果により、割り当てが変更することもある。学校名で指定した審判は、当該校で責任を持って帯同審判員を用意する。
- (7) 落雷等により危険が生じた場合は、会場責任者の判断により、試合を中断することがある。再開が可能な場合また翌日以降の再開の場合においても、残り時間の試合を行い勝敗を決する。

【女子】

競技規則・連絡・その他

- (1) トーナメント戦により関東大会に出場する代表1校(優勝)決定する。
- (2) 令和4年度日本サッカー協会競技規則による。
試合時間は70分とし、ハーフタイムのインターバルは前半終了後10分間とする。勝敗が決定しないときは20分間の延長戦を行い、なお決しない場合はペナルティキック方式により勝利チームを決定する。延長戦に入る前のインターバルは5分間、延長戦ハーフタイムのインターバルは無し、ペナルティキック方式に入る前のインターバルは1分間とする。
- (3) 交代は提出された9名の交代要員より5名までとする。
延長戦に入った場合、上記5名以外に1名交代することができる。
- (4) 今大会で2回警告を受けた者は、次の1試合に出場できない。また、退場を受けた者の処置については、本大会の規律委員会において懲罰規定により決定する

【男子】会場・時間(会場責任者)

- | | |
|-------------|-------------|
| ◎4月29日(金) | ◎4月29日(金) |
| シルクパーク(深沢) | 初狩憩い(植村・木田) |
| 1. 10:00~ | 3. 10:00~ |
| 2. 13:00~ | 4. 13:00~ |
| ◎4月29日(金) | ◎4月29日(金) |
| 押原人工(東條) | 長坂総合(飯沼直) |
| 5. 10:00~ | 7. 9:30~ |
| 6. 13:00~ | 8. 12:00~ |
| ◎5月1日(日) | ◎5月1日(日) |
| 初狩憩い(植村・木田) | 東海大甲府(市来) |
| 9. 10:00~ | 11. 10:00~ |
| 10. 13:00~ | 12. 13:00~ |
| ◎5月1日(日) | ◎5月1日(日) |
| 長坂総合(清水健) | 帝京第三(相良) |
| 13. 10:00~ | 15. 10:00~ |
| 14. 13:00~ | 16. 13:00~ |

【男子】会場・時間(会場責任者)

- | | |
|---------------|--------------|
| ◎5月3日(火) | ◎5月3日(火) |
| 東海大甲府(市来) | 日本航空(仲田) |
| 17. 10:00~ | 19. 10:00~ |
| 18. 13:00~ | 20. 13:00~ |
| ◎5月3日(火) | ◎5月3日(火) |
| 帝京第三(相良) | GF穂坂(小泉) |
| 21. 10:00~ | 23. 10:00~ |
| 22. 13:30~ | |
| ◎5月5日(日) | ◎5月5日(日) |
| 韮崎中央芝生(飯沼直) | 韮崎中央陸上(木田) |
| 24. 10:30~ | 26. 10:30~ |
| 25. 13:30~ | 27. 13:30~ |
| ◎5月11日(水) | ◎5月11日(水) |
| 押原天然(飯沼直) | 押原人工(木田) |
| 準28. 10:30~ | 順30. 10:30~ |
| 準29. 13:30~ | 順31. 13:30~ |
| ◎5月12日(木) | ◎5月12日(木) |
| 押原人工(木田) | 押原天然(飯沼直) |
| 7決32. 10:30~ | 3決34. 13:30~ |
| 5決33. 13:30~ | |
| ◎5月13日(金) | |
| JITスタジアム(土屋安) | |
| 決勝35. 10:00~ | |

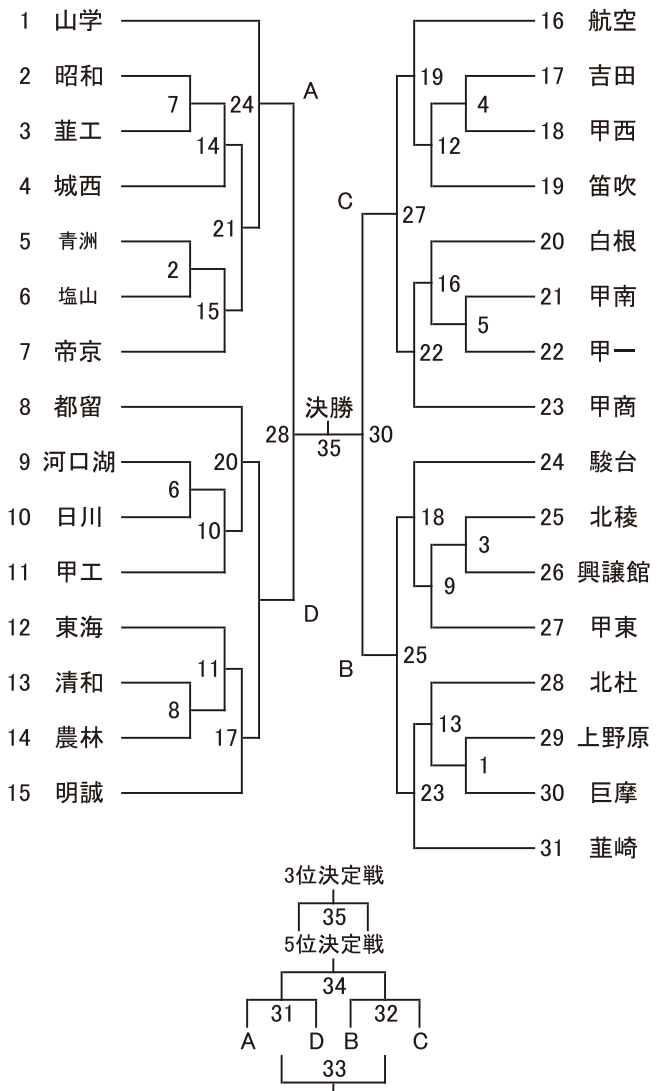

【女子】会場・時間(会場責任者)

◎5月11日(水)

YSK e-comシルクパーク(小澤)

① 10:00~

② 13:00~

◎5月12日(木)

YSK e-comシルクパーク(小澤)

3位決定戦

③ 10:00~

◎5月13日(金)

YSK e-comシルクパーク(小澤)

決勝戦

④ 10:00~

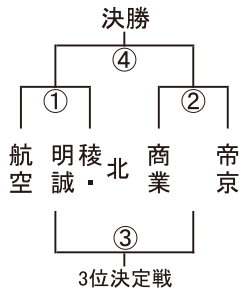

バレーボール

(兼関東県予選)

会場 甲府工、甲府南、甲府東、甲府城西、
山梨県緑が丘大体育館

日時 令和3年5月12日(水)、13日(木)、14日(金)
12日、13日 8:50競技開始 17:00競技終了
14日 9:00競技開始 12:00競技終了

部長 渡邊圭一郎

委員長 堀井清作

競技委員長 市川真二

審判委員長 佐藤 治

審判員 高体連バレーボール専門部審判員

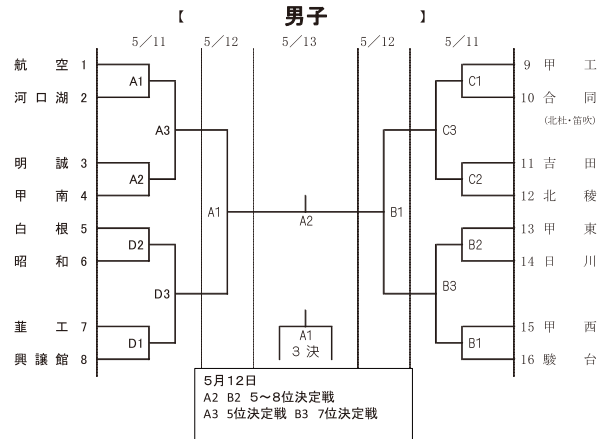

大会三日目 緑が丘スポーツ公園体育館で第1試合をするチームは(男女とも) 8:00に会場設営に当たって下さい。

【 男子 】

会場	1日目【5月11日(水)】	
	B・Cコート: 甲府工業高校体育館	開館8:00
	A・Dコート: 甲府南高校体育館	開館8:00
	2日目【5月12日(木)】	
	A・Bコート: 甲府工業高校体育館	開館8:00
	3日目【5月13日(金)】	
	決勝戦・3位決定戦: 緑が丘スポーツ公園体育館	開館8:30

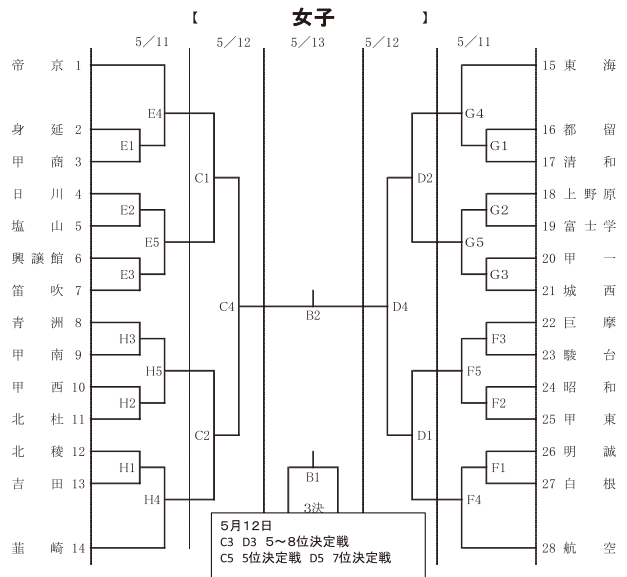

【 女子 】

会場	1日目【5月11日(水)】	
	E・Gコート: 甲府城西高校体育館	開館8:00
	F・Hコート: 甲府東高校体育館	開館8:00
	2日目【5月12日(木)】	
	O・Dコート: 甲府城西高校体育館	開館8:00
	3日目【5月13日(金)】	
	決勝戦・3位決定戦: 緑が丘スポーツ公園体育館	開館8:30

ソフトテニス

(兼 関東・全国高校総体一次 県予選)

会場 石和中央テニスコート(笛吹市)

日時 令和4年5月11日(水)12日(木) *12日は開会式なし
8:30 顧問会議 開会式 9:00 競技開始 17:00終了

部長 塩入由里
委員長 芦澤 龍
競技役員 長谷川大樹 八巻壮平 米山 隆
小林康仁 山坂旭成 清水 健介
審判員 米山馨介 八巻文平 三森大樹

【男子の部】

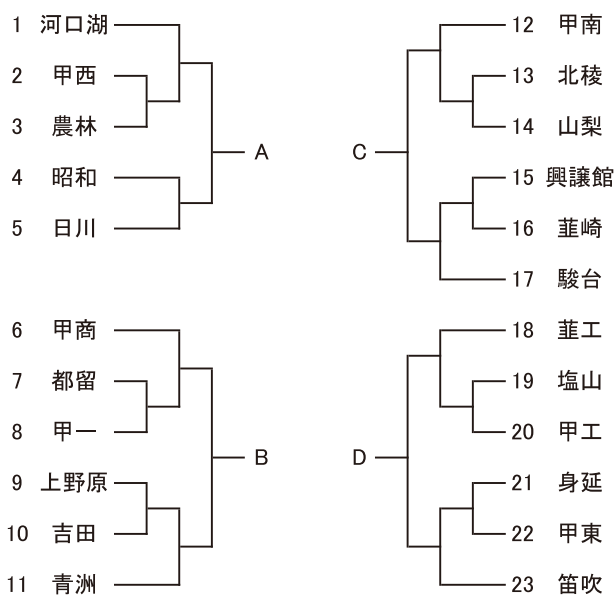

男子決勝リーグ 5/12

	学校名	A	B	C	D	勝敗	マッチ差	順位
A								
B								
C								
D								

【女子の部】

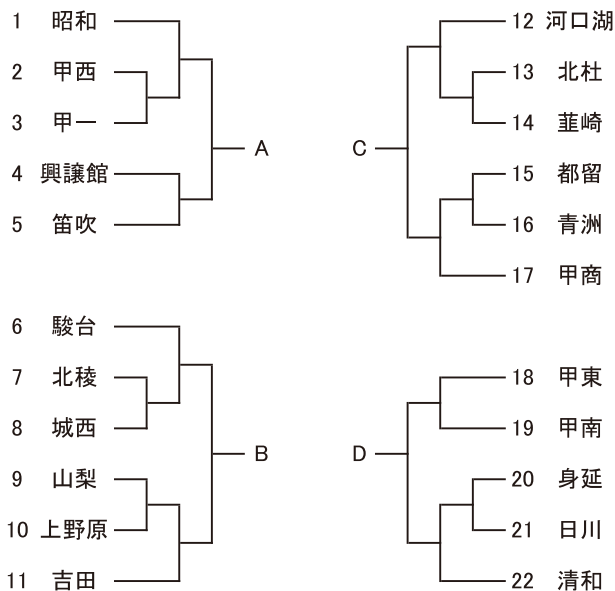

女子決勝リーグ 5/12

	学校名	A	B	C	D	勝敗	マッチ差	順位
A								
B								
C								
D								

卓球

(兼 令和4年度関東高等学校卓球大会山梨県予選会)

会場: 5月11日(水)
 緑ヶ丘スポーツ公園体育館(大)
 5月12日(木)
 緑ヶ丘スポーツ公園体育館(小)

日時: 5月11日(水)
 集合時間 8:30
 競技開始時間 9:30
 競技終了時間 17:00
 5月12日(木)
 集合時間 8:30
 競技開始時間 9:00
 競技終了時間 15:00

部長 三枝 正人(甲府商業)
 副部長 宮澤 和彦(韮崎工業)
 荒木 裕治(甲府商業)
 委員長 青木 真一(甲府商業)
 副委員長 遠藤 秀紀 雨宮 隆 中沢 雄次
 審判長 伊藤 隆師
 副審判長 米山 史洋
 総務 中沢 雄次 遠藤 秀紀 松土 友紀
 進行 木内 政美 塩野 哲男
 Fブロック顧問(5/11)
 本部(5/12)
 記録揭示 井川 博人 流石 善夫
 会場 鈴木駿一郎

試合進行について

- ①1回戦のみ、開始時間およびコート指定して競技を行う。
- ②2回戦以降は空きコートを使用するので、開始時間、コート指定は行わない。
- ③5月11日(水)第1日目はベスト4まで決定し、決勝リーグ(ベスト4リーグ)第1試合、および5~8位決定トーナメント1回戦を実施する。
- ④5月12日(木)第2日目は、残りの試合をサブアリーナにて実施する。

女子

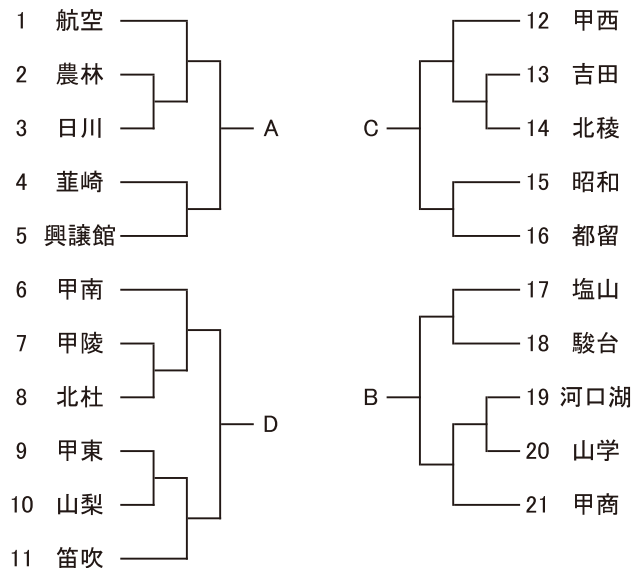

1-4順位決定リーグ(女子)

	勝敗	順位
A	-	
B	-	
C	-	
D	-	

5-8順位決定トーナメント(女子)

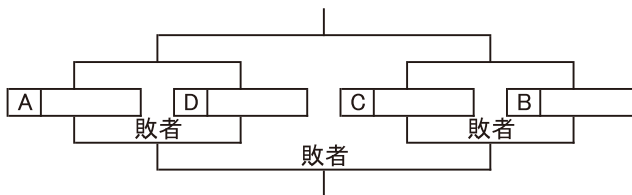

男子

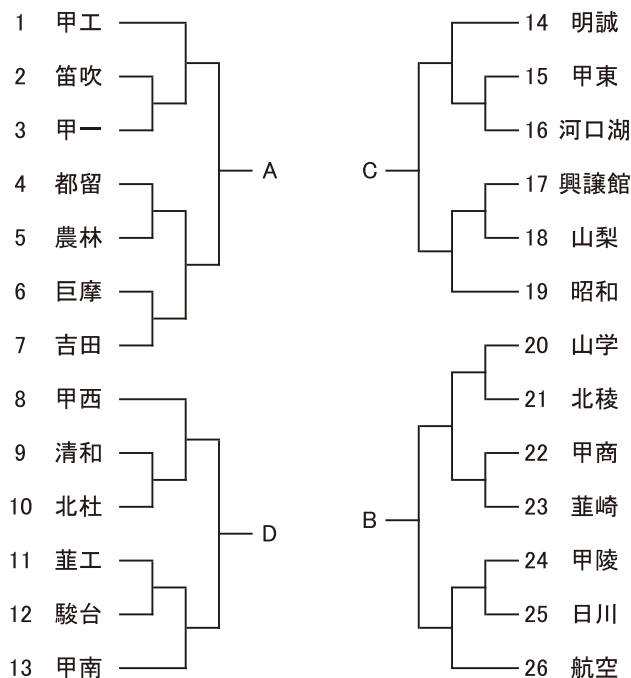

1-4順位決定リーグ(男子)

	勝敗	順位
A	-	
B	-	
C	-	
D	-	

5-8順位決定トーナメント(男子)

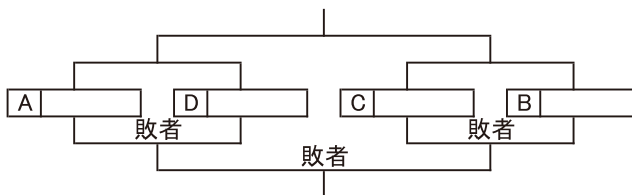

水 泳

会 場 緑が丘スポーツ公園屋内水泳場
 日 時 5月11日(水) 8時45分 開門
 11時00分 競技開始
 16時00分 競技終了
 12日(木) 8時45分 開門
 11時00分 競技開始
 15時00分 競技終了

部 長 中村 尚志
 委員長 平嶋 純
 副委員長 小泉 敬
 <競技役員>
 審判長 平嶋 純
 副審判長 加藤 義一
 泳法審判員(主)齊藤 昌一 寺田 義雄 岩澤 文男
 渡辺 正人

折返し観察員(主)小泉 敬 塩入 明子 戸澤 光男
 岩間 光明 塩野 信子

出発合図員(主)大畑 真人
 機械審判 (主)川口 泰才 飯田 誉之
 計時員 (主)向山 直貴 湯浅 邦茂 雨宮 惣一
 門元 隼人 大村 宙希 藤巻 智
 花形 善幸

通告員 (主)小宮山文太 塩入 明子
 招集員 (主)村松龍生
 記録員 (主)名取美和子 塩澤 美樹 小泉小百合
 飯沼 友美

賞典係 雨宮 惣一
 競技進行 (主)門元 隼人
 総務員 門元 隼人 大畑 真人
 救護員 小松 未奈
 記録報告 平嶋 純(甲府東)
 TEL 055-237-6931
 TEL 090-3853-0750(携帯)

参 加 校 一 覧

学校名	顧問氏名		選手数		合計
	男子	女子	男子	女子	
韭 崎	諏訪めぐみ		0	2	2
航 空	門元 隼人		1	2	3
甲 一	小泉小百合		1	0	1
甲 南	辻 基倫子		5	0	5
甲 西	名取美和子	向山 直貴	4	1	5
甲 東	平嶋 純	村松 龍生	8	9	17
昭 和	川口 泰才	小泉 敬	2	0	2
城 西	湯浅 邦茂		0	2	2
甲 商	飯沼 友美		3	4	7
駿 台	齊藤 昌一		8	7	15
山 学	雨宮 惣一		2	11	13
都 留	大村 宙希	小宮山文太	13	5	18
明 誠	大畑 真人		17	6	23
合計	男子11校	女子10校	64	49	113
R 3	男子12校	女子10校	76	56	132

登山

(兼関東・全国高校総体県予選)

会場 5月11日(水)創作の森おびな
12日(木)奥秩父山系雁峠
13日(金)創作の森おびな

日時 5月11日(水) 9:00開会式 9:30競技開始
13:30競技終了
12日(木) 8:00集合・競技開始
15:30競技終了
13日(金) 9:00集合 10:30閉会式

部長 廣瀬浩次
委員長 萩原好一
本部役員 清水誠二 保坂礼 柴崎啓太
跡部尚 伊良原吉治
男子隊隊長 永田真一郎 副隊長 勝木爵慶
女子隊隊長 伊良原吉治 副隊長 野呂忠敏

出場校 男子11校

北杜 韮崎 韮工 甲一 甲西 甲南
甲東 昭和 甲工 山梨 都留

出場校 女子 7校

韮崎 甲一 甲西 甲南 昭和 巨摩 都留

ラグビー

(兼関東大会予選)

会場 御勅使南公園ラグビー場

日時 4月30日(土):1回戦 ①②③
9:00集合 11:00競技開始 15:00競技終了

5月 7日(土):準決勝戦⑤⑥・敗者戦④
9:00集合 11:00競技開始 15:00競技終了

5月11日(水):敗者戦⑦⑧
9:00集合 11:00競技開始 15:00競技終了

5月12日(木):決勝戦⑨
10:00集合 12:00競技開始 13:00競技終了

5月13日(金):3位決定戦⑩
10:00集合 12:00競技開始 13:00競技終了

部長 橘田 浩 (日川)
委員長 大澤 正樹 (甲工)
副委員長 圓福 要 (東海)
運営 山下 峻 (日川)
会計 小高 光 (興譲館)
会場 山本 諭史 (日川)
レフリー 金田 真幸 (明誠)
記録報道 山上 雄大 (山学)

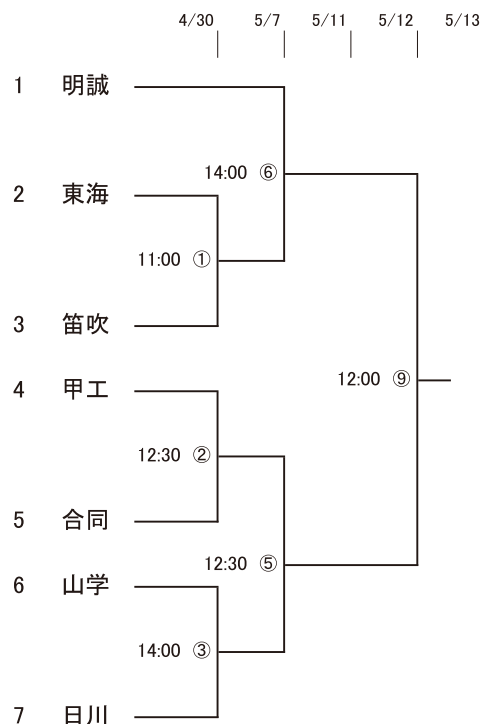

3位決定戦トーナメント

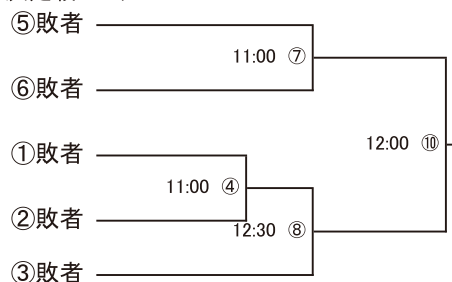

合同チーム: 吉田、河口湖、興譲館

ハンドボール

(兼 関東大会予選)

会場 小瀬スポーツ公園体育館 TEL: 055-241-2361

日時 5月 11日(水) 小瀬スポーツ公園体育館
 集合時間 8:30
 競技開始時間 9:00
 競技終了時間 18:30
 5月 12日(木) 小瀬スポーツ公園体育館
 集合時間 8:30
 競技開始時間 9:00
 競技終了時間 16:30
 5月 13日(金) 小瀬スポーツ公園体育館
 集合時間 8:30
 競技開始時間 9:00
 競技終了時間 14:00

役員

部長 八田 政久
 委員長 八田 政史
 副委員長 矢崎 豊 平塚 亮介
 審判長 佐野 高広
 審判員 関口 直人 矢崎 豊 古屋 浩幸
 舟久保 豊 名取 中 平塚 亮介
 加藤 秀之 八田 政史 長田 光之
 小松 弘典 川崎 義碩 佐野 高広
 鈴木 唯 吉田 脩人 勝俣 透
 赤池 政人
 川崎 義碩 田村 貞文 名取 中
 遠藤 修史 長田 光之
 オフィシャル 新谷 幸司 井上 正子 遠藤 修史
 内藤 浩 大村 美雪 小尾 美雄
 齋藤 晃人 阿部 栄祐 横内 拓海
 根津 真一 高見 澤あずみ 小林 稔
 若菜 翔太 齋藤 皓平 廣瀬 佳
 田村 貞文 常盤 武史 藤本 嘉一
 伊澤 佳恵子 大村 美雪 小澤 孝行
 清水 美紀
 記録報道 齋藤 皓平
 TEL: 090-2600-4640
 責任者 八田 政史
 TEL: 090-4956-1672

競技場の注意

- 令和4年度日本ハンドボール協会競技規則に準じて行う
- 競技時間
 - 準決勝戦、決勝戦、3位決定戦: 30分-10分-30分
(同点の場合は、第2延長まで実施し、その後は7m T Cを実施する)
 - その他: 25分-10分-25分
(同点の場合は、第1延長まで実施し、その後は7m T Cを実施する)
- 松ヤニ・松ヤニスプレー禁止。両面テープのみ可
- ユニフォームの濃淡2着ないチームは、必ずビブスを用意する
- その他
 - 大会前(5月6日)までにメンバー表(書式2)をメールで競技部まで送付してください。
 - 選手は、すべて体育館履きを使用すること。(スリッパの使用は禁止)
 - ゴミの持ち帰りにご協力をお願いします。

出場校

【男子】北杜 葦崎 葦崎工 甲府一 甲府西 城西 甲府工 日川 山梨 塩山 都留 吉田 明誠 駿台 甲陵 (15校)

【女子】葦崎 甲府一 日川 山梨 吉田 都留 甲府商 甲陵 駿台 合同 (青洲・甲府西)

組み合わせ
【男子】(15チーム)

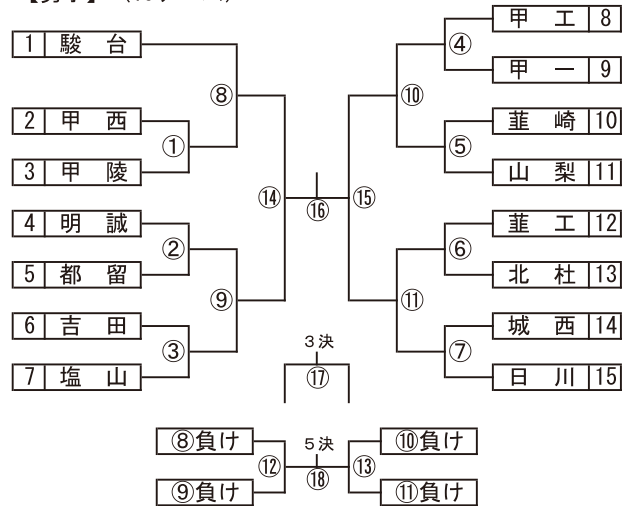

【女子】(10チーム)

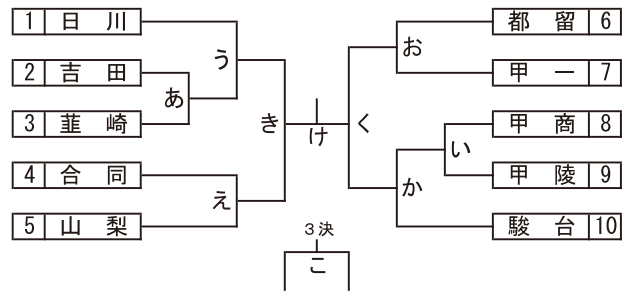

タイムテーブル

5月11日(水)		
8:30	顧問会議	
	Aコート	Bコート
1	9:00	①
2	10:20	②
3	11:40	あ
4	13:00	④
5	14:20	⑥
6	15:40	う
7	17:00	お

5月12日(木)		
8:30	顧問会議	
	Aコート	Bコート
1	9:00	⑧
2	10:20	⑩
3	11:40	き
4	13:10	⑭
5	14:40	⑬

5月13日(金)		
8:30	顧問会議	
	Aコート	Bコート
1	9:00	け
2	10:30	⑯
閉会式(表彰伝達)		
3	12:15	⑰

ソフトボール

兼 関東大会県予選

会場：(男子)釜無川工業グラウンド(女子)釜無川スポーツ公園

日時 令和4年 5月11日(水) 男女試合
 12日(木) 男女試合
 13日(金) 男女予備日
 集合8:00 開始9:00 終了16:00

部長 佐野 隆弥
 委員長 小松 大記
 副委員長 坂口 大輔 功刀 浩
 大会役員 土屋 弥生 小澤 一仁 幡野 真美
 審判員 山梨県ソフトボール協会審判員

競技規則

1. 本大会は関東大会の予選を兼ねる。
2. 2022年オフィシャル・ルールに準ずる。
3. 男女ともにトーナメント戦とする。男子の1, 2回戦と特別トーナメント1回戦は90分ゲームとし、90分を超えて新しいイニングに入らない。女子については時間制限を設けない、日没の場合はサスペンデッドを適用する。
4. 本大会への参加資格者は日本ソフトボール協会登録選手に限り、ベンチ定員は監督1名、コーチ2名、引率責任者1名、選手20名、マネージャー1名、以内とする。
5. 男女とも、優勝校が関東大会第一代表校とし、2位のチーム(男子は特別トーナメントで勝ち残ったチーム)が第二代表校とする。
6. 最終日、締め切り時間までに順位が確定しない場合には、締め切り時間までの試合終了の結果に応じて、得点を配分する。(男子:3→1、女子:5→3→2→1)
7. 試合30分前には試合会場に集合していること。なお、試合開始予定時刻になってもベンチ入りをしていない場合は没収試合とする。
8. 試合球は、男子が内外ゴム製、女子がナガセケンコー製の3号ゴム球とする。
9. 大会中、不測の事態については、主催・後援・主管団体および各チーム・選手・スタッフはその責任を負わない

申し合わせ事項

1. 各チーム、別紙ガイドラインを熟読し、大会当日までに大会当日までに体調管理や感染防止に努めると共に、大会当日もガイドラインに従い行動をする。
2. 選手は大会当日の6日前から大会当日までの検温記録表を記入し、顧問は大会当日(男子:功刀、女子:坂口)に提出をする。その際、発熱や体調がすぐれない生徒は参加を認めない。
3. 練習中、試合中、応援等に関する規定はガイドラインを基本として行動する。(試合中のマウンドの集まりや、試合終了後の互礼など、細かく記載されているので確認をすること。)
4. 監督、コーチは必ずユニフォームおよび帽子を着用すること。
5. 小雨決行・雨天順延、晴雨にかかわらず第1、第2試合のチームは集合すること。第3試合以降のチームには電話連絡をする。
6. 試合開始時刻は、上記の「試合開始予定時刻」より1時間以上早めないことを原則とする。
7. 審判、主将による攻守の決定については、握手は行わず、間隔をとり実施する。監督集合も同様とする。第2試合以降のチームも同様の動きとする。なお、第2試合以降は試合開始30分前または前試合の4回終了時に、オーダー用紙4枚1組に必要事項を記入し、バックネット裏審判員に提出し、攻守を決定する。
8. 試合開始前、終了後の挨拶はベンチ前で行い。ホームベース前での挨拶は行わない。
9. 第2試合のチームは第1試合シートノック終了後グラウンド整備を行う。各試合終了後は両チームとも待機し、次試合のシートノック終了後、グラウンド整備およびラインを入れ、次の試合に備える。
10. 応援はガイドラインを参照し、適切な距離やマスクを着用の上で応援をする。会場内は禁煙とする。ビデオ撮影は、指定された応援席でのみとする。審判および選手への野次や過激な発言は厳禁とし、拍手のみでの応援を心がけること。また各チーム、個人で出たゴミはすべて持ち帰ること。
11. 原則として棄権は認めない。やむなく棄権する場合は、3日前までに委員長および対戦校に必ず連絡すること。

試合開始予定時刻

①9:00～ ②10:50～ ③12:40～ ④14:30～

【女子】

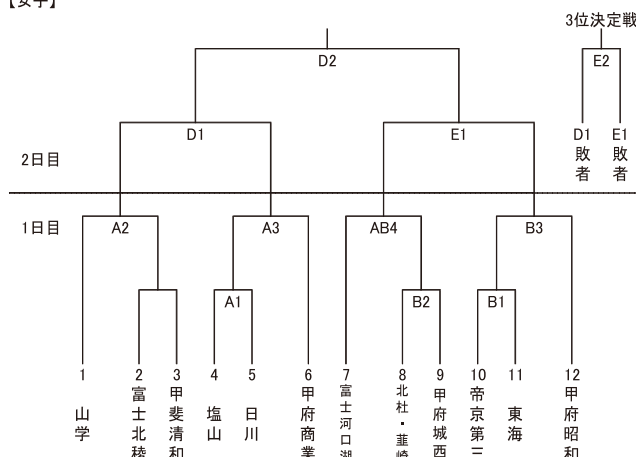

【男子】

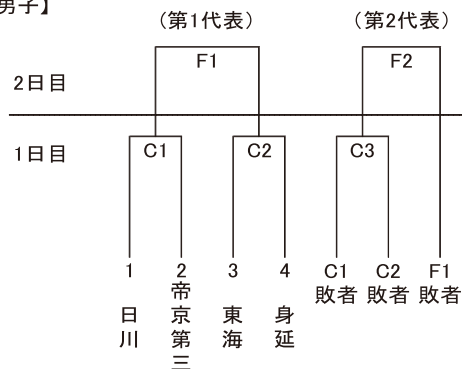

新 体 操

(兼 関東大会県予選・インターハイ県1次予選)

会 場 山梨県緑が丘スポーツ公園体育館(大体育館)
TEL 055-253-1906

日 時 令和4年5月12日(木)
8:00 集合
8:10 顧問会議 9:00 開会式
10:00 競技開始 16:00 競技終了

部 長 菊島 圭一(甲工)
委 員 長 雨宮 智秋(甲工)
副 委 員 長 原田 裕二 佐藤 有記
審 判 長 雨宮 智秋
審 判 員 原田 裕二 岡部 和子 吉成 純子
古畑 麗子 小島久美子 中村美千恵
相羽 英子 河野 美香 小松絵里香
岡田 祐太 佐久間 龍 その他
記 録 係 原田 裕二
進 行 係 古畑 麗子
会 場 係 山西 保久

記録報告責任者
雨宮 智秋 TEL090-7636-6721

(男子)

【甲工】監督 雨宮 智秋
〔団体〕 土橋 玲央 橋爪 大和 土橋 瑠
田邊 利樹 河西 壘 土屋 裕喜
中川 晴輝 岩間 巧真
〔個人〕 土橋 玲央 橋爪 大和 土橋 瑠
田邊 利樹

(女子)

【英和】監督 坂本 絵梨
〔個人〕 相川 美鈴
【山学】監督 五味 正俊
〔個人〕 齊藤 心 中澤 妃花 松土 ころ
【甲西】監督 志村 美紀
〔個人〕 中里 菜乃 古屋 里桜
【城西】監督 保坂 瑞穂
〔個人〕 松原 楓歩 齊藤 菜杏
【興譲館】監督 武井 祐樹
〔個人〕 乙顔 鈴由
【山梨】監督 名執 美紀
〔個人〕 雨宮 心花
【甲商】監督 三井 緑
〔個人〕 岡田未来愛

バドミントン

(兼 全国高校総体県予選)

会 場 甲府商業高校体育館
日 時

令和4年5月11日(水)
8:30 男子集合・男子開始式
13:00 女子集合・女子開始式
17:00 競技終了
令和4年5月12日(木)
8:30 集合・開始式
9:00 競技開始 17:00 競技終了
令和4年5月13日(金)
8:30 集合・開始式
9:00 競技開始 12:00 競技終了

部 長 伊藤祐寛
委員長 瀧澤智顕(090-8053-6470)
副委員長 柿崎孝央 杉山雅道
審判委員長 成島寿美子
審判委員 中山宗彦 望月旭 青柳正樹 菅澤伸哉
鈴木健太 滝川亮太 秋山千聖 山口侑利

総 務 松田晃樹 上條直也 古屋文明
審判員 参加校バドミントン部員

運営委員 青柳正樹 滝川修 望月 旭 井上裕紀
根岸孝好 石倉みなみ 及川 剛司 宮川真太郎
長島 澤 五十嵐 景都 川崎あすか 中山康成
清水穂高 奥山誠一
報告責任者 杉山雅道(090-7030-4226)

タイムテーブル

5月11日	1	2	3	4	5	6
9:00~	BT1	BT2	BT3	BT4	BT5	BT7
	BT11	BT12	BT6	BT8	BT9	BT10
	BT13	GT1	GT2	GT3	GT4	GT5
	GT7	GT11	GT12	GT6	GT8	GT9
	GT10	GT13				
5月12日	1	2	3	4	5	6
9:00~	BT14		BT15	GT14		GT15
	BT16		BT17	GT16		GT17
	BT18		BT19	GT18		GT19
5月13日	1	2	3	4	5	6
9:00~	BT20		BT21	GT20		GT21

試合進行は流し込み方式で行う。状況により、順序変更がある。また、並行して行うこともある。

ペンは先番チームが主審の右側とする。

新型コロナウイルス感染症対策として団体戦登録メンバーのみの入場とする。
整列(挨拶、オーダー確認)後、各チーム3分間の練習時間を設ける。

ベスト16に残り、敗戦した男子チームは2日目の審判を行う。

ベスト8に残り、敗戦した男子チームは3日目の審判を行う。

集合時間を厳守すること。(監督選手共に30分前には到着するようにしてください。)

マナーを守り高校生らしいプレーを心がけてください。(ごみの持ち帰り、上下履きの区別など)

柔道

(兼 関東高校柔道大会予選)

会場 小瀬スポーツ公園武道館第二武道場

日時 令和4年5月11日(水)
 8:00 開場 8:40 計量
 9:45 開会式 10:00 試合開始
 16:00 競技終了
 (新型コロナウイルスの状況により変更もあり)

部長 田代 剛久 (城西)
 委員長 平井 茂樹 (甲西)
 副委員長 矢寄 雄大 (富士学)
 内山 亮 (東海)
 総務 標 優矢 (日川) 小俣 秀雄 (都留)
 近浦 研一 (甲工) 名取 利章 (河口湖)
 長田 猛 (甲一) 鈴木 俊宏 (城西)

顧問
 山梨県柔道連盟

会長 中嶋 和久
 副会長 藤崎 一宣 米山 徳彦(兼理事長)
 網野 詮季 小林 幹生 渡辺 秀樹 望月 謙
 副理事長 風間 辰也 河野 雄一 戸島 信一 飯塚 雄之
 窪川 正彦 遠藤 秀一 宇津木 峯隆 渡辺 直也
 早川 健一

審判長 近浦 研一(甲工)

審判員 県柔道連盟の先生方
 および以下の顧問の先生方

矢寄 雄大(富士学) 内山 亮(東海)
 名取 利章(河口湖) 標 優矢(日川)
 宮下 大和(東海)

進行係 内山 亮(東海)
 記録係 小俣 秀雄(都留) 鈴木 俊宏(城西)

救護係 山梨県柔道整復師会

計量係および試合場係
 渡辺 晃(身延) 日原 明仁(北稜)
 内藤 雄一(富士学)

男子組合せ(BT)

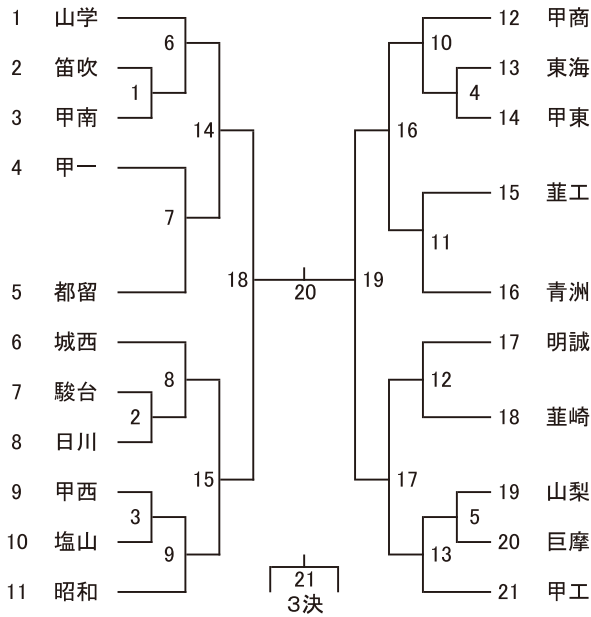

女子組合せ(GT)

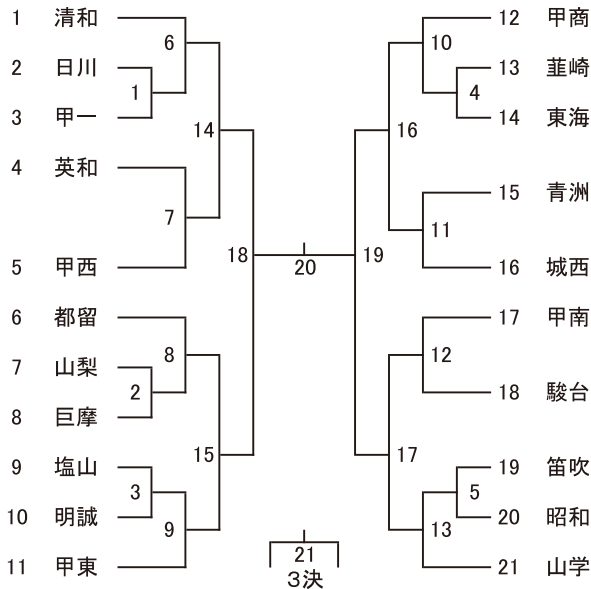

組合せ

男子団体決勝リーグ

	東海	日川	甲工	身延	合同	勝	負	順位
東海								
日川								
甲工								
身延								
合同								

※合同(甲一、甲西)

女子団体決勝リーグ

	富士学	甲工	河口湖	都留	勝	負	順位
富士学							
甲工							
河口湖							
都留							

剣道

(兼関東大会予選)

会場 小瀬スポーツ公園 武道館
 日時 令和4年 5月11日(水) 男・女個人戦
 12日(木) 男・女団体戦
 両日とも 8:20集合 9:30競技開始 17:00競技終了
 部長 中村 尚志
 委員長 前田 美枝
 副委員長 平塚 恭子 齊藤 幸二
 ホームページ <https://www.kendo.yamanashi-koutairen.jp/>

女子団体戦

〈 第1試合場 〉 〈 第3試合場 〉

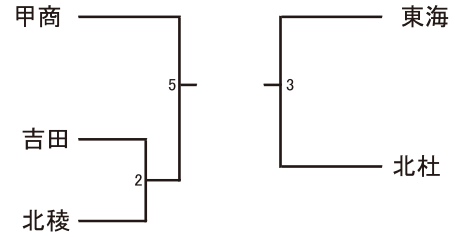

男子団体戦

〈 第1試合場 〉 〈 第3試合場 〉

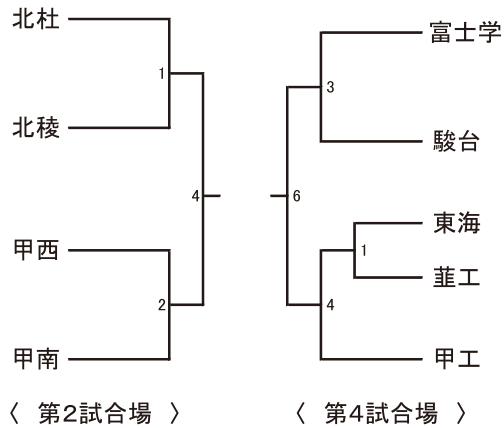
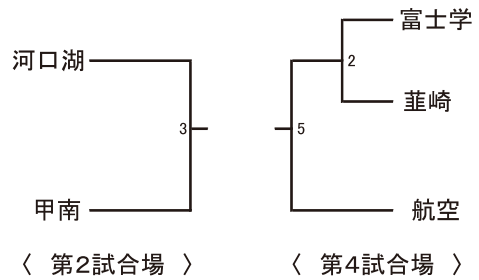
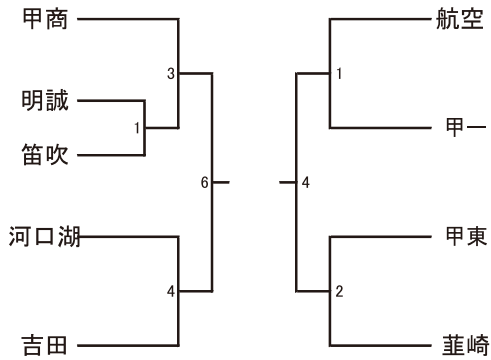

弓道

(兼関東大会県予選)

小瀬スポーツ公園武道館弓道場
TEL 055-243-3115

日時 令和4年5月11日(水)
9:00 顧問会議、9:30競技開始、16:00競技終了

男子・女子団体戦1・2回戦
男子・女子個人戦予選

令和4年5月12日(木)
9:00 顧問会議、9:30競技開始、15:00競技終了

男子・女子団体戦3回戦・決勝トーナメント

競技内容 種目=近的競技、3人立、立射
種別=男子、女子
種類=団体、個人

参加人員 各校男女各2チーム
(選手3名、補欠1名で編成)
団体が組めない場合は個人資格で参加

運営方法

1日目

男子・女子団体戦1・2回戦(3人立、5射場)

- ・各自8射、チーム合計24射的中制。
- ・上位32チームタイまでが3回戦進出。

男子・女子個人戦予選

- ・各自8射、的中制。(団体戦の成績が兼ねる)
- ・上位10位タイまでが決勝進出。

2日目

男子・女子団体戦3回戦

- ・各自4射、1~3回戦の合計36射的中制。
- ・上位16チームが決勝トーナメント進出。

男子・女子団体戦決勝トーナメント

- ・各自4射、チーム合計12射的中制。
- ・同中の場合は1本競射で決定する。

男子・女子個人戦決勝

- ・各自4射、1日目との合計12射的中制。
- ・上位10名タイまでを決定。

*1日目:午前・午後入替制で実施。
対象顧問で運営。

2日目:1日目の通過校顧問で運営。

表彰 男女団体各1~3位
男女個人各1~3位
(個人4位~10位タイは選出のみで表彰なし)

部長 河手 由美香(北杜)

委員長 中沢 友二(甲商)

副委員長 松田 頼樹(北杜)

水谷 哲也(農林)

記録報告責任者 水谷 哲也(農林)

立ち順

午 前

男子

1	山梨	6	青洲	11	甲陵
2	日川	7	甲東	12	甲工
3	塩山	8	甲商	13	葦工
4	甲西	9	吉田		
5	笛吹	10	興譲館		

女子

1	山梨	6	青洲	11	甲陵
2	日川	7	甲東	12	葦工(個)
3	塩山(個)	8	甲商		
4	甲西	9	吉田		
5	笛吹	10	興譲館		

午 後

男子

1	甲南	6	白根	11	山学
2	甲一	7	昭和	12	葦崎
3	北杜	8	農林		
4	巨摩	9	河口湖		
5	上野原	10	北稜		

女子

1	城西	6	上野原	11	北稜
2	甲南	7	白根	12	山学
3	甲一	8	昭和	13	葦崎
4	北杜	9	農林		
5	巨摩	10	河口湖		

専門部作成の詳細プログラムあり

自 転 車

(兼関東・全国総体県予選)

会 場 山梨県境川自転車競技場(周長400m)
TEL 055-266-4485

日 時 5月11日(水)
9:30~ 公開練習 13:00~ 競技開始
5月12日(木)
9:00~ 開会式 9:30~ 競技開始
15:00~ 閉会式

部 長 廣瀬 志保(笛吹)
委員長 川上 等(甲工)
審判長 早川 誠司(甲工)
審 判 前島 完 小林 和寛 勝俣 誠
滝川 一夫 平崎 雄也
山梨県自転車競技連盟
救 護 佐野 まゆ

記録報告責任
川上 等 TEL 090-8687-7055

得点方法
各種目1位5点・2位3点・3位1点とし、合計得点の
1位校に3点・2位校に1点の学校対抗得点を与え

適用規則
(公財)日本自転車競技連盟競技規則ならび山梨
県高体連自転車競技専門部競技運営細則に準ず
る。

参加校 【男子】甲工 北稜 笛吹 吉田

得点表

	1 k m タ イ ム ト ラ イ ア ル	3 k m イ ン テ イ ウ イ テ ニ ア ル バ ー シ ユ ー ト	ス プ リ ン ト	4 k m 速 度 競 走	ポ イ ン ト レ ー ス	ス ク ラ ツ チ	ケ イ リ ン	チ ー ム ス プ リ ン ト	チ ー ム パ ー シ ユ ー ト	合 計 得 点	順 位
甲工											
北稜											
笛吹											
吉田											

フェンシング

(個人フルーレ・学校対抗フルーレ兼関東大会山梨県予選)
(個人エペ・個人サーブル兼全国高校総体山梨県予選)

会場 甲斐清和高校体育館

日時 令和4年5月11日(水)
個人フルーレ・学校対抗フルーレ
7:30 体育館開館 8:30 選手集合
9:40 開会式 10:00 試合開始
16:00 競技終了

令和4年5月12日(木)
個人エペ・個人サーブル
7:30 体育館開館 8:30 選手集合
9:40 開会式 10:00 試合開始
16:00 競技終了

部 長 鈴木伸幸(甲陵高校)
委員長 中村稔(甲陵高校)
総 務 佐藤琢磨 宮下千樹 大村貴之
審判員 甲陵高校・甲斐清和高校OB・OG
進行係 中村稔
会場係 大村貴之
記録報告責任者 中村稔

競技方法 男女個人対抗戦(プール方式)
5月11日(水) 男子個人対抗フルーレ
女子個人対抗フルーレ
男子学校対抗フルーレ
女子学校対抗フルーレ
5月12日(木) 男子個人対抗エペ
女子個人対抗エペ
男子個人対抗サーブル
女子個人対抗サーブル
※個人戦はプール戦を行い順位によりトーナメントを組む。
※プール戦の組み合わせは事前登録により、当日発表す
る。
※学校対抗は高体連ルールを適用する。

参加校 男子 甲陵高校、甲斐清和高校、駿台甲府高校
女子 甲斐清和高校、甲陵高校

ボクシング

(兼関東大会県予選)

会場 甲府工業高等学校

期日 令和4年5月11日(水) 点呼 8:50
検診・計量 9:00
開会式・試合開始 10:00
5月12日(木) 点呼 8:50
検診・計量 9:00
試合開始 10:00

階級 ピン級からヘビー級までの10階級

競技規則 日本ボクシング競技規則を適用する。

役員

部長

菊島圭一

副部長

天野達也 石坂正夫 向山鉦弘 小川勝明

D S

小野一永

審判委員長

井上孝悦

医事委員長

天野達也

大会委員長

仲田瑞男

審判員

井上孝悦 深沢隆二郎 小川勝明 小野一永
笹本信彦 天野和仁 木村一也 深沢 譲
殿岡 仁 網野和彦 望月真仁 深山 岳
下村 晃 笹本明里

競技係

永田 岳 小川優人 功刀大輔 小沢 等

進行係

早川 淳 荻野一男 木口徳正

検診係

小川優人 土橋勝美 丸山一徳

計量係

功刀大輔 芦沢文三 塩沢 明 水谷 登
木村健二

出場校

甲府工業高校 甲府昭和高校 日本航空高校

笛吹高校

ボート

会場 河口湖ボート場

日時 開会式 令和4年5月10日(火) 17:00~
レース 令和4年5月11日(水) 7:10~
予備日 令和4年5月12日(木) 7:10~

部長 古屋 勇人

委員長 原田元三郎

高体連ボート専門部

参加校 男子：吉田高校 富士河口湖高校
女子：吉田高校 富士河口湖高校

※ 大会プログラムは、別途作成

テニス

(兼関東・全国個人予選)

会場 小瀬スポーツ公園テニスコート

日時 5月4・5日/11～13日(予備日7・14日)

雨天時も会場に集合(全日程8:00)のこと

4日(水)・5日(木)・11日(水)・12日(木) 開始8:30 終了17:00

13日(金) 開始8:30 終了14:00

部長 篠原茂樹(甲南)

委員長 進藤謙一(北杜)

副委員長 佐々木洋介(笛吹) 保坂充彦(山学)

レフリー 佐々木洋介(笛吹)

Aレフリー 保坂充彦(山学)

総務 渡辺幸代(甲南)

進行主任 佐々木洋介(笛吹)

進行 川崎大輔(北杜) 神宮司千枝(城西)
 小林佳代(北杜) 中込実穂(甲一)
 伊藤逸人(甲南) 保科千春(甲工)
 河西倫孝(城西) 阿部 愛(甲陵)
 浅川直哉(帝京) 堀井 孝(北杜)

審判係 保坂充彦(山学) 大須賀聖(航空)
 平川 慧(明誠) 神宮司啓太(甲工)
 中島拓也(韮工) 加藤 忍(韮工)
 山口弥生(甲南) 永井勇太郎(甲一)
 田邊優樹(甲西) 宇佐美真弓(甲西)
 齊藤 隆(甲工) 野中 涼(甲東)
 村松玲奈(甲東) 仲嶋 恵(甲東)
 清水秋生(城西) 小林秀徳(昭和)
 榎本奈巳(昭和) 広瀬さやか(甲陵)
 一志圭子(昭和) 森下誠矢(農林)
 志村和興(農林) 長沼武志(巨摩)
 川崎恵子(巨摩) 長澤賢二(巨摩)
 入倉文晴(白根) 雨宮栄己子(白根)
 渡辺 敏(白根) 白井裕一(笛吹)
 窪田敏章(青洲) 萬木敏樹(青洲)
 桜沢莉枝(上野原) 佐伯貞行(上野原)
 近藤泰彦(北稜) 大石千恵美(北稜)
 小笠原理(駿台) 荻野和明(帝京)
 依田崇弘(山学) 黒田 創(英和)
 鈴木伸和(東海) 高坂大貴(東海)
 高木 宏(明誠) 風間敬太(神村学園)
 保坂久美子(神村学園)

記録係 伊藤安行(北稜) 野村祐人(駿台)

記録報告 伊藤安行(北稜)

男子団体

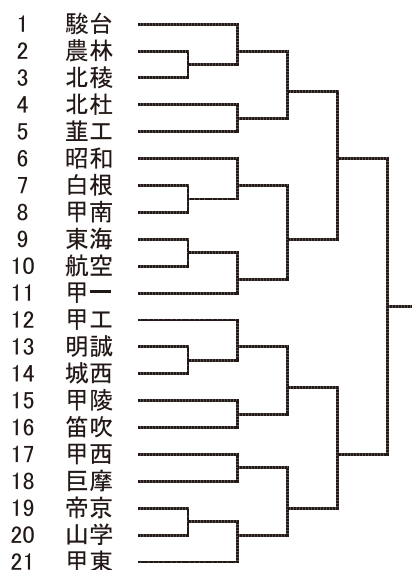

女子団体

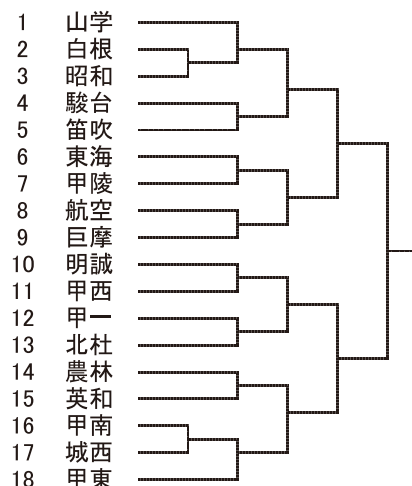

ウェイトリフティング

(兼関東大会県予選)

会場 山梨県立日川高等学校 ウェイトリフティング場

日時 令和4年5月11日(水) 1日目
男子55kg級～73kg級 女子全階級
8:30 監督会議
9:00 検量
10:30 開会式
11:00 競技開始
採点制競技(1年生対象)
17:00競技終了

令和4年5月12日(木) 2日目
男子81kg級～+102kg級
8:45 監督会議
9:00 検量
11:00 競技開始
15:00競技終了
競技終了後 閉会式

※各階級参加人数により日程および競技開始時間を変更することもある。

部長 小俣 義一

委員長 木曾川 章

役員 太田 広之 山浦 伸吾 渡辺 勇人
坂本 拓也 小笠原伸吾 坂井 護明
藤田 晴彦 夏目 光子 前田 崇将
保坂 直樹 宗像 章 寺田 孝建
舟窪 尚美 山口 和重 辻 三智彦

出場校 男子(団体戦及び個人戦) 6校
日川・吉田・富士北稜・塩山・
都留興譲館・白根

女子(団体戦及び個人戦) 6校
日川・吉田・塩山・都留興譲館・
東海大甲府・北杜

※専門部独自の詳細プログラム有り

空 手 道

(兼関東大会県予選)

会場 小瀬武道館第一武道場

日時 令和4年5月11日(水)
8:00 集合 8:45 顧問会議 9:00 開会式
9:30 競技開始 17:00競技終了
令和4年5月12日(木)
8:00 集合 8:45 顧問会議 9:00 開会式
9:30 競技開始 17:00競技終了

部長 菊島 圭一(甲工)
委員長 辺見 和也(明誠)
審判員 樋口大樹 大木 格 辺見和也
他県連審判員

記録報告責任者 辺見 和也(明誠)
TEL0554-62-5161(学校)
TEL090-2250-9284(携帯)

試合方法

- (公財)全日本空手道連盟競技規定に準じ、関東高体連空手道専門部申し合わせ事項による。
- 形競技
個人戦は、男女各校2名以内とする。
団体戦は、男女正選手3名補欠3名とする。
得点制とする。個人形の第1ラウンドは第1・2指定形とする。第2ラウンド・メダルマッチは指定形リストおよび得意形のリストの中で、それまでの回戦とは異なる形とする。団体形の第1ラウンドは第1指定形とする。第2ラウンドは第2指定形とする。メダルマッチは、指定形リストおよび得意形のリストの中で、それまでの回戦とは異なる形とする。
- 組手競技
個人戦は、男女各校2名以内とする。
団体戦は、男女正選手5名補欠2名とする。
競技は、トーナメント方式とする。
メンホーは、ニューメンホーV、VI、VIIとする。
- 山梨県高体連空手道専門部内部規定(下記)による総合得点によって順位決定を行う。
総合得点同点時には、
1)優勝数の多い学校を上位とする。
2)優勝数同数時は、団体組手、団体形、個人組手、個人形の順に点数の多い方を上位とする。
3)2)も同じ場合には、抽選によって決定する。

種目 順位	得点			
	団組	団形	個組	個形
1位	21	14	7	7
2位	15	10	5	5
3位	9	6	3	3
4位	6	4	2	2
5～8位	3	2	1	1
9～16位	1	1	0	0

応援 自然発生的拍手にとどめる。

参加校 男 校 女 校

〈男子個人形〉

	Aパート	Bパート
1	(航空)	(航空)
2	大竹(青洲)	知見(都留)
3	田中(駿台)	宮下(甲一)
4	(山学)	折原(明誠)
5	加藤(航空)	木下(航空)
6	山口(航空)	大貝(航空)
7	橋本(都留)	佐藤(甲工)
8	渡邊(甲一)	中野(青洲)
9	清水(甲工)	大浦(駿台)
10		(山学)

〈女子個人形〉

	Aパート	Bパート
1	石原(青洲)	(山学)
2	(航空)	風間(甲一)
3	佐藤(航空)	五十嵐(航空)
4	榎(甲一)	岡村(山学)
5	高野(甲一)	小林(青洲)
6	(山学)	(航空)

〈男子団体形〉

1	山学
2	青洲
3	甲一
4	都留
5	航空
6	甲工

〈女子団体形〉

1	甲一
2	山学
3	航空
4	青洲

〈男子個人組手〉

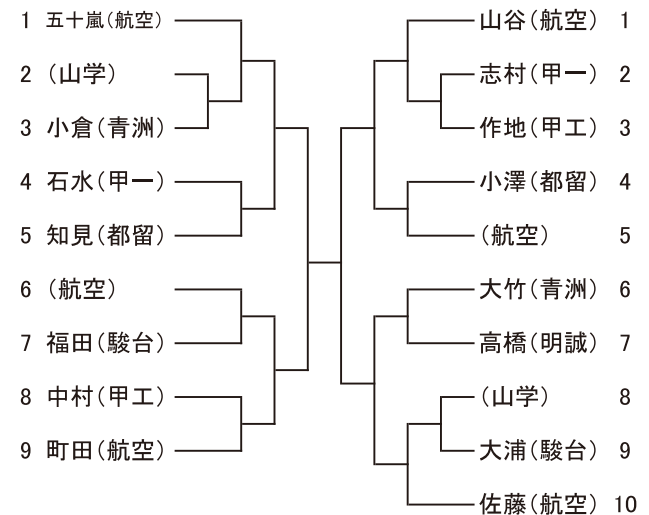

〈女子個人組手〉

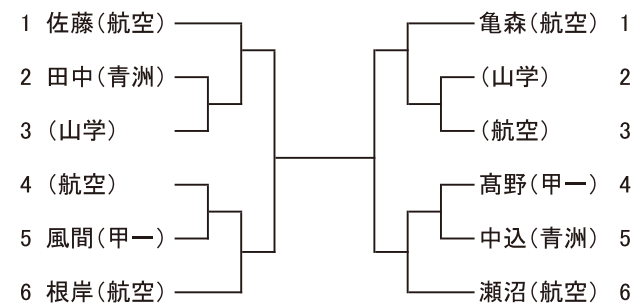

〈男子団体組手〉



〈女子団体組手〉

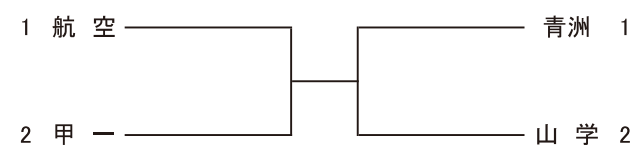

レスリング

(兼関東・全国高校総体県予選)

会場 山梨県小瀬スポーツ公園体育館サブアリーナ

日時

- ・5月11日(水)学校対抗戦
- ・5月12日(木)個人対抗戦 フリー
- ・5月13日(金)個人対抗戦 グレコ

会場集合 7:45

計量 8:00～8:30

会場設営 8:30～9:00

アップ 9:00～9:55

開会宣言 10:20～(11日のみ)

競技開始 10:30～ 競技終了14:30(予定)

閉会宣言 15:00～(13日のみ)

役員

部長 野崎哲司

委員長 平井満生

審判員 保坂和哉 猿田 充 文田敏郎

湯浅邦茂 石原拓朗

運営 保坂 敦 保坂竜也 田口学容

組み合わせ

団体・個人とも当日抽選

大会要項は後日公開

なぎなた

(兼関東大会県予選)

会場 甲府昭和高等学校体育館

日時 令和3年5月11日(水)

9:00 開会式

9:10 競技開始

12:30 競技終了

部長:荻野 智夫(昭和)

委員長:餌取 秀才典(昭和)総務を兼ねる

参加校:昭和・青洲

競技方法:演技競技、団体試合、個人試合を行う。

演技競技、個人試合ともにリーグ形式

内容:演技競技は1、4、5本目

個人試合は1試合3分延長2分判定あり

団体試合は1試合3分延長2分判定あり

ヨット

(兼関東大会予選)

会場 山中湖村ヨットハーバー(雨天実施)

日時 5月11日 競技開始 10時00分
競技終了 16時00分
5月12日 競技開始 10時00分
競技終了 16時00分
5月13日 競技開始 9時30分
競技終了 12時00分

部長 塩入 由里
委員長 千葉 瞭太郎
副委員長 天野 喬文
記録報告責任者
千葉 瞭太郎
TEL 0555(22)4161 (学校)

日程 開会式 5月11日 9時00分
監督主将会議 9時10分
第1レース 10時00分
引き続き第2・3レースを実施
第4レース 5月12日 10時00分
引き続き第5・6レースを実施
第7レース 5月13日 9時30分
閉会式 12時00分

適用規則 2021-2024RRS、装備規則、日本セーリング連盟規定、各クラス規則及び帆走指示書・実施要項を適用する。

競技種目 男子420級・男子レーザーラジアル級
男子コンバインド競技
女子420級・女子レーザーラジアル級
女子コンバインド競技

競技方法

- (1)各クラスとも7回戦を実施する。
(天候その他の事情により全レースを実施できなかった場合、本大会は1レース以上で成立する。)
- (2)全種目同時スタートとする。
- (3)低得点方式を適用し、男女別種目別に順位を決定する。
- (4)①コンバインド競技(学校対抗)の順位により、高校総体ヨット競技の学校対抗得点を算出する。
②学校対抗競技は420級・レーザーラジアル級の最終順位に次の得点を与える。この得点の合計点により学校対抗得点を算出する。なお、学校対抗競技の得点が同点の場合には総体得点を分け合う。

艇の参加得点 420級 2点 レーザーラジアル級 1点
艇の最終順位 1位 5点
2位 3点
3位 2点

参加制限 各高等学校の男女別チーム構成は下記の通りとする。
1 監督1名 マネージャー1名
2 420級は1艇につき4名まで、レーザーラジアル級は1艇に1名の選手登録できる。
3 1校あたり男女各5艇までエントリーできる。
4 同一選手が複数の艇にまたがって登録することはできない

帆走指示書 帆走指示書に対する質問は監督主将会議の際に行い質問に対する回答は監督主将会議にて回答する。

セールナンバーについて
セールナンバーは競技初日にエントリーを行う。

競技役員 審判長 田辺 文得
運営部長 千葉 瞭太郎
水路部長 天野 喬文
総務部長 小川内 雅子
運営委員 県セーリング連盟強化部
審判 県セーリング連盟
参加校 富士北稜・吉田

ホッケー

(兼関東大会県予選)

会場 白根高校第二運動場(13日)
山梨学院ホッケースタジアム(11日)
日時 令和4年5月11日(水) 雨天決行
8:30 集合準備
10:30 競技開始 12:00競技終了 片付け
令和4年5月13日(金) 雨天決行
8:30 集合準備
10:30 競技開始 12:00競技終了 片付け

部長 中村 千尋
委員長 飯田 裕一郎
総務係 飯田 裕一郎
会場係 山腰 弘子
審判員 日本ホッケー協会公認審判員
記録報告責任者 飯田 裕一郎

競技規則 2022年度日本ホッケー協会競技規則
及び運営規定による
※PC判定後および得点後の時間は停止しない
参加校 男子2校 白根・山梨学院
女子1校 巨摩(補助員)

組み合わせ

5月11日(水)10:30~
男子 白根 対 山梨学院
補助 巨摩

5月13日(金)10:30~
男子 白根 対 山梨学院
補助 巨摩

※高体連専門部の分担金
(県1チーム3,000円・関東1校3,000円・全国1校4,000円)

アーチェリー

(兼関東大会予選)

会場 山梨県緑ヶ丘洋弓場
日時 令和4年5月11日(水)・12日(木)
8:30 集合 9:00開会式
9:30 競技開始 14:00競技終了

部長 安達 徹
委員長 花輪 秀剛(兼 記録報告責任者)
審判長 花輪 秀剛

出場校 男子:甲府一高、甲府城西、東海大甲府
女子:甲府一高、甲府城西、東海大甲府

競技方法 団体:FITA70Mラウンド(70M 72射)
順位は各校上位3名の合計点で決定する。
個人:オリンピックラウンド(70M72射後トーナメント)

競技規則 2022~2023(公社)全日本アーチェリー連盟
標的競技規則による

※雨天決行

ゴルフ

(兼予選)

会場 昇仙峡カントリークラブ

日時 2022年5月11日(水)

8:10 顧問会議 8:30開会式
9:00 競技開始 17:00競技終了

部長 吉田 正
委員長 三枝 優也
競技委員長 坂本 宏行

競技方法

- ・18ホールズストロークプレー
- ・荒天によりラウンドハーフで競技終了することもある
- ・団体戦は各校出場者のポイント制により順位を決定する

参加校

男子:駿台、山学
女子:山学(オープン)

カヌー

兼関東予選

会場 精進湖 TEL 090-9013-7918(有泉)

日時 5月13日(金) 集合 8:30
競技開始 9:30
競技終了 11:30

競技役員 部長 小俣 義一
委員長 有泉 淳
審判員 塩澤 寛治 河野 聖良

競技規則・競技方法

- ・スプリント艇による500m競技とする。
- ・スタートは静止発艇とする。
- ・コースはセパレートとする。
- ・種目はJK-1, JC-1, JFK-1の3種目とする。
- ・ライフジャケットは必ず着用する。
- ・艇は貸与とし、その他の用具は各自で用意する。

参加校

男子:河口湖, 富士学 2校
女子:河口湖 1校

組合せ

男子K-1 決勝 9:30

艇番	氏名	学校名	タイム	順位
1	堤 京介	河口湖		
2	杉本 七色	河口湖		
3	朝比奈隼正	河口湖		
4	白根 巧巳	河口湖		
5	佐野 暁亮	河口湖		
6	渡邊 天汰	河口湖		

男子C-1 決勝 10:00

艇番	氏名	学校名	タイム	順位
1	松本 皐暉	富士学		
2	仲沢 和	富士学		
3				
4				
5				

女子K-1 決勝 10:30

艇番	氏名	学校名	タイム	順位
1	坂本 文芽	河口湖		
2	渡辺 星空	河口湖		
3	浅川 瞳	河口湖		
4				
5				

ライフル射撃

(兼関東県予選)

会場 笛吹高校体育館、AR射場

日時 令和4年5月11日(水)

8:30 銃器服装検査

9:30 開会式

10:00 競技開始

令和4年5月12日(木)

9:00 競技開始

15:00 閉会式

部長 廣瀬志保

委員長 赤池博樹

専門部役員

桃原一樹 米山俊広

神戸隆之 功刀幸彦

出場校 城西 笛吹

競技種目 BR60J BR60WJ BP60J BP60WJ

AR60J AR60WJ

※ファイナルは行わない。

※学校対抗戦は、BR60J 及び BR60WJ の団体戦で行う。