

第75回

山梨県高等学校総合体育大会

# 春季大会

期日 令和5年

5月10日(水)~

12日(金)

主催 山梨県教育委員会 山梨県高等学校体育連盟

共催 山梨県高等学校野球連盟

後援 公益財団法人山梨県スポーツ協会 山梨県種目別競技団体

主管 山梨県高等学校体育連盟種目別専門部

大会本部 小瀬スポーツ公園体育館 (研修室)

TEL 055-287-8862

原画/保坂るり (山梨県立甲府第一高等学校)





## 高等学校体育連盟マーク

高体連のマークはドイツ語の三つのKを組み合わせたもので色彩は若人の情熱を示している。

三つのKは、力(KRAFT)  
 技(KUNST)  
 明朗な精神(KLARHEIT)  
 を意味するものである。

## 高体連の歌

全国高等学校体育連盟制定  
 増田文雄 作詞  
 小松清 作曲

況判と ♩=104

*mf*  
 あけゆく おおぞら あかねの あさの ひ ああ

*poco legato*  
 おぐこころは さやか にはれて とも にかた

*mf non legato*  
 くみきた えゆく いのち はつら つい

*f*  
 きあがる ともよいざ つどいな

*mf*  
 ん こたいれん こたいれん われらわかし

## 高体連の歌

一、あけゆく 大空  
 あかねの 朝の陽  
 仰ぐ心は さやかに晴れて  
 ともに肩組み 鍛えゆく  
 生命はつらつ 意気あがる  
 友よいざつどいなん  
 高体連 高体連 われら若し

二、さみどり 萌えたつ  
 希望の この土  
 しかと踏みしめ 大気に伸ばす  
 この手この脚 躍進の  
 ちから溢れて 血はおどる  
 友よいざつどいなん  
 高体連 高体連 われら若し

三、世紀のひかりは  
 野山に 波路に  
 うた声たかく こだまとひびき  
 たゆまぬ努力 技を練る  
 行手ほまれの花かおる  
 友よいざつどいなん  
 高体連 高体連 われら若し

# 山梨県高等学校総合体育大会春季大会各部競技実施要項

競技種目	男	女	期 日 集合時間 会場	チーム編成				競技方法・競技規則	兼 関 東	兼 全 国
				監 督	選 手	補 欠	マネージャー			
1 体操	○	○	11日(木) 8:30~ 緑が丘体育館(大)	1	4	2		2022年版日本体操協会採点規則 男子(高校適用)・女子(変更規則I、競技情報最新号)	○	○
2 陸上競技	○	○	6日(土) 顧問会議 8:30 開会式 9:00 競技開始 10:00 10日(水) 顧問会議 10:00 競技開始 11:00 11日(木) 顧問会議 8:30 競技開始 9:30 JIT リサイクルリンク スタジアム	1校1種目3名 1名3種目以内 (リレーは除く)				学校対抗。2023年度日本陸上競技連盟競技規則による。 男子:100m・200m・400m・800m・1500m・5000m・110mH・400mH・3000mSC・ 5000mW・4×100mR・4×400mR・走高跳・走幅跳・三段跳・棒高跳・ 砲丸投・円盤投・やり投・ハンマー投・八種競技(21) 女子:100m・200m・400m・800m・1500m・3000m・100mH・400mH・5000mW・ 4×100mR・4×400mR・走高跳・走幅跳・三段跳・棒高跳・砲丸投・ 円盤投・やり投・ハンマー投・七種競技(20) 1位8点、2位7点、…8位1点。得点の多い学校を優勝とする。 団体戦(リーグ戦):優勝校は全国総体。準優勝校は選抜十和田大会。 個人戦(予選トーナメント戦、ベスト4によるリーグ戦:1位から3位は全国総 体出場。) 日本相撲連盟審判規定及び競技会規定による。	○	○
3 相撲	○		11日 9:30 小瀬武道館相撲場	1	5	2		団体戦(リーグ戦):優勝校は全国総体。準優勝校は選抜十和田大会。 個人戦(予選トーナメント戦、ベスト4によるリーグ戦:1位から3位は全国総 体出場。) 日本相撲連盟審判規定及び競技会規定による。		○
4 バスケットボール	○	○	7日 8:00 (男) 小瀬スポーツ公園体育館 富士北麓公園体育館 (女) 緑が丘スポーツ公園体育館 10日 8:00 (男) 富士北麓公園体育館 (女) 鐘山スポーツセンター体育館 11日 8:00 (男) 富士北麓公園体育館 (女) 鐘山スポーツ公園体育館 12日 8:00 (決勝リーグ) 富士北麓公園体育館	コーチ1 学校関係者3	18		1	トーナメント戦。ただし1~4位はリーグ戦。  現行の日本バスケットボール協会競技規則による。  学校関係者3名ベンチ入り可。  大会前の競技日程 5/7		○
5 サッカー	○	○	10日 8:30 (男) 押原公園天然・人工 (女) YSK a-comシルクパーク 11日 8:30 (男) 押原公園天然・人工 (女) 押原公園天然 12日 8:30 (男) JITスタジアム (女) 押原公園人工	1	11	9		男子 トーナメント戦。2023年度日本サッカー協会競技規則による。 ベンチ入りは20名とする。 大会の競技日程:4/29・30・5/3・5・10・11・12 女子 ※出場チーム数によって変更有 トーナメント戦。2023年度日本サッカー協会競技規則による。 ベンチ入りは20名とする。大会の競技日程:5/10・11・12		○
6 バレーボール	○	○	10日(男) 甲工・甲南 (女) 甲東・城西 11日(男) 甲工 (女) 城西 12日(男女) 緑が丘体育館 集合時間は試合設定時刻30分前とする	1	14		1	トーナメント戦とし、次の決定戦も実施する。 ・3位決定戦 ・5~8位決定戦 令和5年度日本バレーボール協会競技規則による。 ネット高さは、男子2m43cm、女子2m24cmとする。 ベンチ入りは監督1、コーチ1、マネージャー1、選手14名以内(13、14名の 場合はリベロ2名、12名以下の場合にはリベロ2名か1名か0名)とする。 令和5年度日本バレーボール協会登録規定に有効に登録され、かつ県高体連 加盟校であること。		○
7 ソフトテニス	○	○	10日 8:30 11日 8:30 12日 8:30(予備日) 笛吹市石和中央テニスコート	1	8			トーナメント方式で実施する。 ただし、1~4位はリーグ戦。		○
8 卓球	○	○	10日 8:30 緑が丘スポーツ公園体育館(大) 11日 8:30 緑が丘スポーツ公園体育館(小)	1	8			(1)1回戦から準々決勝までトーナメント方式、その後1~4位決定リーグ、 5~8位決定 トーナメントを実施する。 (2)チーム編成は4名以上8名以内とする。(試合出場選手は4~6名)) (3)試合順序は1番S、2番S、3番D、4番S、5番Sとする。ただし1、2番のSに 出場した選手同士で3番のDを組むことは出来ない。 (S=シングルス、D=ダブルス) (4)勝敗は3試合先取で決定する。ただし1回戦は勝敗が決まっても5番まで 試合を行う。		○
9 水泳(競泳)	○	○	10日 8:45 11日 8:45 山梨県スポーツ会館室内プール	1校1種目3名以内 1名2種目以内 (リレー種目は除く)				学校対抗。2023年度(公財)日本水泳連盟競技規則による。 男子:(自由形)50m・100m・200m・400m・1500m (平泳ぎ)50m・100m・200m(バタフライ)50m・100m・200m (背泳ぎ)50m・100m・200m(個人メドレー)200m・400m (フリーリレー)4×100m・4×200m(メドレーリレー)4×100m 女子:(自由形)50m・100m・200m・400m・800m (平泳ぎ)50m・100m・200m(バタフライ)50m・100m・200m (背泳ぎ)50m・100m・200m(個人メドレー)200m・400m (フリーリレー)4×100m・4×200m(メドレーリレー)4×100m		
10 登山	○	○	10日 13:30 11日 7:00 12日 9:00 櫛形山山域	1	4			【競技方法】体力・歩行審査(登山行動)、生活技術審査(幕営・炊事)、装備審査、服装 態度審査、学科・天気図・読図審査、計画書・記録審査 【競技規則】高体連登山専門部競技規則による。		○
11 ラグビー	○		4/29、5/6・10・11・12日 御勅使南公園 11:00~	1	15	10		現行日本ラグビーフットボール協会競技規則による。 トーナメント戦 順位決定戦あり。		○

競技種目	男	女	期 日 集合時間 会 場	チーム編成			マ ネ ー ジ ャ ー	競技方法・競技規則	兼 関 東	兼 全 国		
				監 督	選 手	補 欠						
12	○	○	10日 10:00 集合 11:00 試合開始 11日 8:30 集合 9:00 試合開始 12日 8:30 集合 9:00 試合開始 小瀬体育館・塩山体育館	1	16	4	ベンチ 役員 の 合 計 4	トーナメント方式。 2023年度日本ハンドボール協会競技規則による。	○			
13	○	○	10日(水) 8:00集合 9:00開始(男女) 11日(木) 8:00集合 9:00開始(男女) 12日(金) 8:00集合 9:00開始(女) (11日予備日(男) 12日予備日(女)) 釜無工業グラウンド(男) 釜無川スポーツ公園(女)	1	20		1	トーナメント戦。 2023年オフィシャルルールによる。	○			
14	○	○	11日 8:00 緑が丘体育館(大)	1	団 6 個 5	団 2 個 2	1	男子：2022年版(公財)日本体操協会競技規則・採点規則(令和5年度版全国高等学校適用規則)による。 女子：2022~2024年版(公財)日本体操協会競技規則・採点規則(令和5年度版全国高等学校適用規則)による。 《団体競技》男子…徒手 女子…フープ5 《個人競技》男女とも 個人5名 1名2種目実施 男子(スティック・リング) 女子(ボール・クラブ)	○	1次予選		
15	○	○	10日 8:30 11日 8:30 12日 8:30 甲府商業	1	5 5 7		コ ー チ 1	1	トーナメント戦。 3位決定戦実施。 2複3単(単1以外は単と複を兼ねられる)。 2023年度日本バドミントン協競技規則に準ずる。	○		
16	○	○	10日 8:00 小瀬武道館第二武道場	男 1	男 5	男 2	女 1	女 3	女 2	○競技規定 (1)国際柔道試合審判規定による。 (2)試合時間は、全て3分とする。 ○試合方法 (1)各校1チームとする。 (2)チーム編成は、男子団体戦の編成は監督1名・選手5名(先鋒から軽量級3名・無差別2名)・補欠2名(軽量級1名・無差別1名)の計8名とする。 女子団体戦の編成は、監督1名・選手3名(先鋒から軽量級2名・無差別1名)・補欠2名(軽量級1名・無差別1名)の計6名とする。 試合方法は、6校以上であれば2パートのリーグ戦とし、各パート1位、2位は決定戦を行う。 ただし、男子は5、6位決定戦も行う。 参加チーム数が5校以下の場合はリーグ戦とする。 男子上位6校、女子上位3校は関東大会に出場できる。 ※男子5人・女子で3人に満たない場合は、各階級の中で後ろ(大将側)につめる。合同チームおよび2名での参加を認めるがオープン参加とする。	○	
17	○	○	10日 8:20(個人戦) 11日 8:20(団体戦) 小瀬武道館アリーナ	1	5	2			全日本剣道連盟剣道試合・審判規則、同細則、関東及び山梨県高等学校体育連盟剣道専門部申し合わせ事項による。 団体戦 (1)男女とも上位4チームによる決勝リーグを実施する。 (2)試合時間は4分とし、延長戦は実施しない。勝者数、総本数とも同数の場合は、代表者戦(4分1本勝負、延長戦あり)にて勝敗を決する。但し、決勝リーグにおいては、延長戦1回(2分1本勝負)を行うが、勝敗が決しない場合は、引き分けとする。 (3)決勝リーグにおいて、勝者数、総本数が同数の場合は、引き分けとする。リーグ戦全試合終了後に順位が決定されない場合には、上記(2)と同様の代表者戦を実施する。 (4)5~8位は、男子・女子ともに順位決定戦を行う。 個人戦 (1)男女ともトーナメント戦で行う。3~8位の順位決定戦を行う (2)試合時間内に勝敗が決しない場合は、延長戦を行う。延長戦は、時間を区切り、勝負が決するまで行う。	○		
18	○	○	10日 8:30 11日 8:30 小瀬武道館弓道場	男1 女1	3×2 3×2	1×2 1×2			3人立立射。男女各2チーム出場可。午前、午後の2ブロックによる入替制。 予選1・2回戦計24射の的中上位32位タイが3回戦進出。3回戦後、総的中36射上位16チームが予選通過。その後、決勝トーナメントを行う。 全国高体連弓道競技規則及び山梨県高体連弓道専門部内規による。	○		
19	○	○	10日 8:30 11日 8:30 境川自転車競技場	1					10日午前中に公開練習を行う。 個人種目は、1名2種目以内(除く:1kmTT) 個人種目 ①1kmタイムトライアル(全員) ②スプリント ③3kmインディヴィデュアル・パーシュート ④4km速度競走 ⑤ポイント・レース ⑥スクラッチ ⑦ケイリン 団体種目 ①チーム・スプリント ②4kmチーム・パーシュート 女子種目 ①200mハロン ②500mタイムトライアル ③2kmインディヴィデュアル・パーシュート (公財)日本自転車競技連盟競技規則ならび山梨県高体連自転車競技専門部競技運営細則に準ずる。	○	○	



競技種目	男	女	期日 集合時間 会場	チーム編成				競技方法・競技規則	兼 関 東	兼 全 国	
				監 督	選 手	補 欠	マネージャー				
20	フェンシング	○	○	10日 9:00 11日 9:00 甲斐清和高校体育館	1	5			学校対抗リーグ戦。個人戦プール方式。 全試合電気用具を使用する。 学校対抗はフルーレのみ、個人対抗はフルーレ・エペ・サーブルとする。 令和5年度日本フェンシング協会の規則による。	○	エペ・サーブル
21	ボクシング	○	オープン	10日 7:50 11日 7:50 甲府工業高校ボクシング場					階級別トーナメント戦。 日本ボクシング競技規則に準じる。	○	○
22	ボート	○	○	10日 6:00 河口湖漕艇場	各種目 1	1× 1 2× 2 4×+ 5	1× 0 2× 1 4×+ 2		日本ボート協会競技規則による。	○	
23	テニス	○	○	3日 8:00 4日 8:00 10日 8:00 11日 8:00 12日 8:00 小瀬テニス場 予備日 5/5・13	1	4	1		団体戦は、複1単2の3ポイント対抗トーナメント 選手は同一対抗でダブルスとシングルの両方に出場することは出来ない。 全試合1セットマッチ（6ゲームオール後はITF方式タイブレーク方式） ベスト4から順位決定戦を行う。現行日本テニス協会競技規則に準ずる。 団体戦は、申し込みの段階で5名の選手登録がなければ関東大会には出場できない。	○	○（個人）
24	リフティング	○	○	10日 8:30 11日 8:45 日川高校ウエイトリフティング場	男1 女1	団体 男子 9 団体 女子 3			（公社）日本ウエイトリフティング協会競技規則による。 男子団体戦（9名）と女子団体戦（3名）及び、個人戦。 選手の競技時間は30秒、連続試技は1分30秒で実施する。	○	
25	空手道	○	○	10日 8:00集合 11日 8:00集合 小瀬武道館第一武道場	1	団体 形 3 団体 組手 5	団体 形 3 団体 組手 2		団体・個人組手はトーナメント、団体・個人形は採点方式による。 個人組手・形は男女各1校2名以内、得点順位については組手・形のすべての 総合点により決定する。 公益財団法人全日本空手道連盟競技規定、全国高体連空手道部申し合わせ事 項による。	○	
28	レスリング	○	オープン	10日～12日7:45集合 小瀬体育館サブアリーナ 10日 8:00～リミット計量 11日 8:00～リミット計量 12日 8:00～2kgオーバー計量	1	7	4		団体戦リーグ戦。51、55、60、65、71、80、125kgの7階級 個人（フリー・グレコ）勝ち点方式。51、55、60、65、71、80、92、125kgの 8階級。 世界レスリング連盟ルールによる（一部特別ルール採用）。 女子フリースタイル（オープン）。	○	○
29	なぎなた	○	○	10日 9:00 甲府昭和高校体育館	1	団体 7 演技 2 個人			演技の部・・・仕掛け応じ2・3・5本目を行い旗形式で勝敗を決する。 団体の部・・・5人の団体戦。試合時間は3分引き分けをとる。 勝敗が決しないときは、代表者戦を行う。 個人の部・・・試合時間3分、勝負が決しない場合は延長2分1回判定で決する。 全て全日本なぎなた連盟競技規定・審判規定ならびに全国高体連なぎなた専 門部申し合わせ事項により行う。	○	
30	ヨット	○	○	10日 8:30 11日 8:30 12日 8:30 山中湖村ヨットハーバー	1		1		各種目とも男女同スタートとし7レースを行う。 天候その他の事情により全レースを実施できない場合、1レースで本大会は 成立する。 2021～2024セーリング競技規則、日本セーリング連盟付則、 各クラス規則、および帆走指示書にしたがう。	○	
31	ホッケー	○	○	10日 8:30 山梨学院ホッケースタジアム 12日 8:30 白根高校第二運動場	1	18	2		トーナメント。 2023年度日本ホッケー協会競技規則による。 クォーター制で行う。ただし、PC判定後および得点後の時間は停止しない。 男子は2試合の結果で勝敗を決定する。	○	
32	アーチェリー	○	○	10日 8:30 11日 8:30 緑が丘洋弓場	1	4			FITA70Mラウンド 2022～2023全日本アーチェリー連盟競技規則による。	○	
33	ゴルフ	○	○	10日 8:20 昇仙峡カントリークラブ	1				18ホールズ・ストロークプレー。 1位タイが生じた場合は、マッチングスコアカード方式により順位を決定する。 インターバルでのみカートの乗用を許可する。 2019年以降にJGAの定めた規則により競技する。 本競技の競技規則は参加者に要項とともに送付する。	○	
34	カヌー	○	○	10日 8:30 精進湖	1				競技艇による500mスプリント競技。スタートは静止艇とする。 コースはセバレットとする。種目はK-1、WK-1、C-1の3種目とする。 ライフジャケットは必ず着用する。艇は貸与とし、その他の用具は各自で用 意する。	○	
35	ライフル	○	○	10日 8:30 11日 8:30 県立笛吹高校	1	団体 各種目 3	1		ライフル射撃競技規則、最新版による。 学校対抗の団体戦はBR男子立射60発競技・BR女子立射60発競技。 個人戦のファイナルはエキシビジョンとし、本戦得点のみを記録とする。	○	

# 競技場案内

		10日(水)	11日(木)	12日(金)
小瀬スポーツ公園	体育館 研修室	大会本部	大会本部	大会本部
	体育館 (大)	ハンドボール	ハンドボール	ハンドボール
	体育館 (小)	レスリング	レスリング	レスリング
	Jit リサイクルインク スタジアム	陸上競技	陸上競技	サッカー(男)
	テニス場	テニス	テニス	テニス
	武道館 アリーナ	剣道	剣道	表彰式
	武道館 第一武道場	空手道	空手道	
	武道館 第二武道場	柔道		
	相撲場		相撲	
	弓道場	弓道	弓道	
緑が丘	体育館 (大)	卓球	体操・新体操	バレーボール(男女)
	体育館 (小)		卓球	
	洋弓場	アーチェリー	アーチェリー	
甲府南高	バレーボール(男)			
甲府工業高	バレーボール(男)	バレーボール(男)		
甲府東高	バレーボール(女)			
甲府城西高	バレーボール(女)	バレーボール(女)		
甲府商業高	バドミントン	バドミントン	バドミントン	
山梨県スポーツ会館内プール	水泳	水泳		
甲斐清和高	フェンシング	フェンシング		
日川高ウエイトリフティング場	ウエイトリフティング	ウエイトリフティング		
御勅使南公園ラグビー場	ラグビー	ラグビー	ラグビー	
境川自転車競技場	自転車	自転車		
河口湖漕艇場	ボート			
精進湖カヌー競技場	カヌー			
山中湖村ヨットハーバー	ヨット	ヨット	ヨット	
笛吹市石和中央テニスコート	ソフトテニス	ソフトテニス	ソフトテニス(予備日)	
釜無川スポーツ公園	ソフトボール(女)	ソフトボール(女)	ソフトボール(女)予備日	
釜無工業グラウンド	ソフトボール(男)	ソフトボール(男)	ソフトボール(男)予備日	
昇仙峡カントリークラブ	ゴルフ			
櫛形山山城	登山	登山	登山	
笛吹高校	ライフル射撃	ライフル射撃		
富士北麓公園体育館	バスケットボール(男)	バスケットボール(男)	バスケットボール(男女)	
鐘山スポーツセンター総合体育館	バスケットボール(女)	バスケットボール(女)		
山梨市民体育館	バスケットボール(男)			
甲府昭和高校体育館	なぎなた			
甲府工業高ボクシング場	ボクシング	ボクシング		
白根高第二運動場		ホッケー	ホッケー	
山梨学院ホッケースタジアム	ホッケー			
押原公園グラウンド	サッカー(男)	サッカー(男女)	サッカー(女)	
YSK e-com シルクパーク	サッカー(女)			



---

# 体 操

---

(兼 関東 全国総体県 予選)

会 場 山梨県緑が丘大体育館

日 時 令和5年5月11日(木)

8:00 集合 9:00 顧問会議 10:15 開会式

11:15 競技開始 15:30 競技終了予定

部 長 小笠原 宏

委 員 長 齊藤 貴之

副委員長 名執 美紀

総 務 齊藤 貴之

庶 務 八幡 健斗

審判長 男子 八幡 健斗

審判長 女子 志村 美紀

進行 齊藤 貴之

記録 八幡 健斗

救護係 本部兼務

記録報告責任者 齊藤 貴之

上野原高校 TEL 0554-62-4510 携帯電話090-8558-1391

\* 関東・全国総体の予選の団体は、3名以上

\* 県総体の団体は、3名以下でも可

参加校(団体・個人)

男子

日川高校

上野原高校

明誠高校

女子

甲斐清和高校(全・通)

甲府城西高校

甲府西高校

山梨高校

青洲高校

# 陸上競技

(兼 関東大会予選)

会場 小瀬スポーツ公園 JIT リサイクルインク スタジアム

日時 5月6日(土) 8:30 顧問会議 9:00 開会式 10:00 競技開始 16:25 競技終了  
 5月10日(水) 10:00 顧問会議 11:00 競技開始 17:30 競技終了  
 5月11日(木) 8:30 顧問会議 9:30 競技開始 15:20 競技終了 16:00 閉会式

部長 野崎 哲司  
 委員長 澤邊 拓也  
 副委員長 津金 正俊 榎本 修之

記録報告者 澤邊 拓也 連絡先 055-282-1163 (巨摩高校)

## 競技注意事項

①本大会は2023年度(財)日本陸上競技連盟競技規則及び本大会申し合わせ事項により実施する。

②各競技の招集完了時刻は次の通りとする。(時間に遅れた者は棄権とみなす)

1500m予選	1組～2組	競技開始20分前
	3組～4組	競技開始5分前
5000m決勝	1組	競技開始20分前
	2組	競技開始時刻
上記以外のトラック種目の予選	1組～3組	競技開始20分前
	4組～6組	競技開始10分前
	7組～10組	競技開始時刻
トラック種目の準決勝・決勝 (5000m決勝を除く)	—	競技開始20分前
全てのフィールド種目	—	競技開始40分前

③招集所は100mスタート地点付近に設ける。トラック・フィールド共に招集所で招集を行う。

④棄権する場合は、招集所に棄権届を提出する。

⑤出場する競技の時間が重なる場合には多種目同時出場届を招集所に提出し、当該競技の審判にもその旨を申し出て、指示に従うこと。

⑥混成競技の招集は、最初の種目のみ(両日)招集所で行い、他は現地で行う。

⑦リレーのオーダー用紙は招集所にて配布する。招集完了時刻1時間前までに招集所に提出すること。ただし、4×100mR予選のオーダー用紙は、事前にメールにて送付したものを使用すること。

⑧競歩競技には、時間制限を設ける。(男子=35分)(女子=40分)  
 上記の時間までにラスト一周に入らない競技者は、フィニッシュラインで止める。

⑨走高跳、棒高跳のバーの上げ方は次の通りとする。

		練習	1	2	3	4	5	6	7	8	9	
走高跳	男子	1m55	1.60	1.65	1.70	1.75	1.80	1.85	1.90	1.95	1.98	以降3cmきざみ
	混成男子	1m25	1.30	1.35	1.40	1.45	1.50	1.55	1.60	1.65	1.70	以降3cmきざみ
	女子	1m20	1.25	1.30	1.35	1.40	1.45	1.50	1.55	1.58	1.61	以降3cmきざみ
	混成女子	1m00	1.05	1.10	1.15	1.20	1.25	1.30	1.35	1.40	1.45	以降3cmきざみ
棒高跳	男子	2m30	2.40	2.60	2.80	3.00	3.10	3.20	3.30	3.40	3.50	以降10cmきざみ
	女子	2m00	2.00	2.10	2.20	2.30	2.40	2.50	2.60	2.70	2.80	以降10cmきざみ



# 参加校一覧表

学校名	顧問監督氏名		選手数		合計
			男	女	
北 杜	雨宮 幸明	長田 卓也	7	1	8
葦 崎	吉成 俊	石川 俊樹	15	17	32
葦 崎 工	河野多加志	塩澤 孝志	6	0	6
日本航空	本多 直人		1	1	2
甲 府 一	小池 文仁	渡辺 久弥	16	3	19
甲 府 南	雨宮 陽介		23	14	37
甲 府 西	清水 壽仁		10	8	18
甲 府 東	中村 亮	石坂 綾子	15	10	25
甲府昭和	野澤 一貴		13	13	26
甲 府 工	津金 正俊	大曾根秀勝	31	7	38
甲府城西	市川 俊弥	山田 駿	12	8	20
甲 府 商	中澤 仁		8	5	13
東海甲府	栗原 俊	中村 直輝	14	2	16
駿台甲府	三枝 幸雄	武川 公貴	13	10	23
山梨学院	御園生 陽	箱崎 孝久	26	14	40
農 林	雨宮 将彦	山下 博	8	7	15
白 根	長田 克仁		1	0	1
巨 摩	澤邊 拓也	横内 豊	40	20	60
青 州	澤邊 直人	志村 飛竜	14	10	24
身 延	小林 浩昭	天野 秀雄	12	10	22
笛 吹	斉藤 賢志	古屋 寛住	17	10	27
日 川	加賀美昌宏		6	8	14
山 梨	小林 祥典		3	4	7
都 留	榎本 修之	小宮 和之	11	6	17
上 野 原	吉田 裕貴	山下 亮	5	3	8
都留興譲館	鶴崎 大輔	志村 秀和	13	9	22
吉 田	北村 春菜		21	7	28
富士河口湖	宮下 凌		5	22	27
富士北稜	野澤 香穂	名取 俊	13	3	16
日大明誠	松嶋 暢夫		3	5	8
富士学苑	加藤 豊		14	3	17
甲斐清和	望月 美里		3	0	3
桃花台学園	由井 玄太	岩澤 優治	8	2	10
参加人数			407	242	649
参加校数			33	30	33

# 大会記録

## 【 男子の部 】

100m	10秒64	寺本 元	(都留)	H06
200m	21秒56	大久保雄平	(駿台)	H28
400m	47秒39	堀越 勇介	(都留)	H02
800m	1分54秒64	矢崎 那央	(巨摩)	R04
1500m	3分49秒51	M. モグス	(学院)	H16
5000m	14分01秒85	M. モグス	(学院)	H16
110mH	15秒03	小林竜士朗	(甲西)	R04
400mH	53秒35	野澤 啓佑	(巨摩)	H21
3000mSC	8分58秒58	オコスマス	(学院)	H17
5000mW	22分11秒30	市川 和明	(農林)	H24
4×100m	41秒13	辰巳・田中 土屋・大久保	(駿台)	H28
4×400m	3分16秒44	鈴木・中込 鷹巣・吉成	(駿台)	H17
走高跳	2m05	深沢 広樹	(甲西)	S60
棒高跳	4m50	雨宮 陽介	(都留)	H12
走幅跳	7m10	小林竜士朗	(甲西)	R04
三段跳	14m83	穂坂 悟	(身延)	S60
砲丸投(6kg)	16m49	小森 直吏	(身延)	R03
円盤投(1.75kg)	45m32	前田 匡蔵	(学院)	H29
ハンマー投(6kg)	58m52	高橋 大地	(身延)	H19
槍投	64m20	塚田 和明	(甲工)	H12
8種	5515点	市川 翔太	(巨摩)	H29

## 【 女子の部 】

100m	12秒03	中田 舞花	(身延)	H29
200m	25秒01	松山 文奈	(駿台)	H20
400m	56秒83	松野 佳奈	(甲商)	H21
800m	2分07秒49	オフィレス	(学院)	H16
1500m	4分17秒33	オフィレス	(学院)	H16
3000m	9分06秒82	オフィレス	(学院)	H16
100mH	14秒09	三吉 南緒	(巨摩)	H30
400mH	1分02秒06	今村 令那	(駿台)	H29
5000mW	25分30秒81	森 歩	(桂)	H24
4×100m	47秒93	小野・城山 岩間・塩谷	(駿台)	R04
4×400m	3分54秒70	山田・小松 山岸・白倉	(駿台)	H26
走高跳	1m65	原田 真妃	(山梨)	S56
棒高跳	2m81	長濱愛里咲	(駿台)	R03
走幅跳	5m90	剣持クリア	(学院)	H26
三段跳	11m79	萩原けい奈	(駿台)	R03
砲丸投	12m47	中沢 佳美	(巨摩)	H12
円盤投	38m42	杉山 愛海	(学院)	H24
ハンマー投	44m15	深沢 萌絵	(身延)	H30
槍投	44m03	中沢 和美	(巨摩)	H12
7種	4532点	三吉 南緒	(巨摩)	H30

## 2023 県高校総体競技日程

1日目 5月6日(土)

### ◇トラック競技

1	女子 4×100mR	予選	19	3-1+5	10:00
2	男子 4×100mR	予選	19	3-1+5	10:15
3	女子 1500m	予選	36	3-3+3	10:30
4	男子 1500m	予選	56	4-3+3	10:55
5	女子 400m	予選	46	6-2+4	11:25
6	男子 400m	予選	56	7-2+2	11:50
7	女子 100mH	予選	20	3-1+5	12:25
8	男子 110mH	予選	26	4-1+4	12:40
9	女子 5000mW	決勝	6		13:00
10	女子 400m	準決勝	16	2-3+2	13:50
11	男子 400m	準決勝	16	2-3+2	14:00
12	男子 5000mW	決勝	15		14:10
13	女子 100mH	決勝	8		15:00
14	男子 110mH	決勝	8		15:10
15	女子 400m	決勝	8		15:20
16	男子 400m	決勝	8		15:30
17	女子 1500m	決勝	12		16:00
18	男子 1500m	決勝	15		16:15
19	女子 4×100mR	決勝	8		16:30
20	男子 4×100mR	決勝	8		16:40

16	女子 100m	決勝	8		15:50
17	男子 100m	決勝	8		15:55
18	女子 800m	準決勝	16	2-3+2	16:05
19	男子 800m	準決勝	16	2-3+2	16:20
20	男子 3000mSC	決勝	12		16:35
21	女子 4×400mR	予選	19	3-1+5	16:55
22	男子 4×400mR	予選	20	3-1+5	17:15

### ◇フィールド競技

1	女子 七種走高跳		14		12:00
2	男子 八種走幅跳		17	2ピット	12:00
3	女子 三段跳	決勝	17	2ピット	14:00
4	男子 走高跳	決勝	25		14:30
1	女子 砲丸投	決勝	24		11:00
2	男子 砲丸投	決勝	22		12:15
3	女子 七種砲丸投		14		13:45
4	男子 八種砲丸投		17		13:45

### ◇フィールド競技

1	男子 棒高跳	決勝	13		10:30
2	女子 走幅跳	決勝	32	2ピット	10:45
3	女子 棒高跳	決勝	7		13:00
4	男子 走幅跳	決勝	46	2ピット	13:30
1	女子 円盤投	決勝	29		10:00
2	男子 円盤投	決勝	29		11:30
3	女子 ハンマー投	決勝	10		13:30
4	男子 ハンマー投	決勝	20		15:00

3日目 5月11日(木)

### ◇トラック競技

1	男子 八種110mH		17	3組	9:30
2	女子 200m	予選	50	7-2+2	9:45
3	男子 200m	予選	67	9-1+7	10:10
4	女子 800m	決勝	8		10:50
5	男子 800m	決勝	8		11:05
6	女子 200m	準決勝	16	2-3+2	11:20
7	男子 200m	準決勝	16	2-3+2	11:35
8	女子 3000m	決勝	22		12:15
9	女子 200m	決勝	8		12:50
10	男子 200m	決勝	8		13:00
11	女子 七種800m		14	2組	13:40
12	男子 八種1500m		17	1組	14:00
13	男子 5000m	決勝	41	2組TR	14:20
14	女子 4×400mR	決勝	8		15:10
15	男子 4×400mR	決勝	8		15:25

### ◇フィールド競技

1	女子 七種走幅跳		14		9:30
2	女子 走高跳	決勝	19		10:00
3	男子 八種走高跳		17		12:00
4	男子 三段跳	決勝	31	2ピット	12:00
1	女子 やり投	決勝	22		9:30
2	男子 八種やり投		17		10:45
3	女子 七種やり投		14		11:45
4	男子 やり投	決勝	28		13:00

2日目 5月10日(水)

### ◇トラック競技

1	女子 七種100mH		14	2組	11:00
2	男子 八種100m		17	3組	11:10
3	女子 100m	予選	44	6-2+4	11:20
4	男子 100m	予選	75	10-1+6	11:40
5	男子 3000mSC	予選	21	2-4+4	12:15
6	女子 400mH	予選	10	2-2+4	12:45
7	男子 400mH	予選	29	4-1+4	12:55
8	女子 800m	予選	42	6-2+4	13:15
9	男子 800m	予選	58	8-1+8	13:55
10	女子 100m	準決勝	16	2-3+2	14:45
11	男子 100m	準決勝	16	2-3+2	14:55
12	女子 400mH	決勝	8		15:05
13	男子 400mH	決勝	8		15:15
14	女子 七種200m		14	2組	15:25
15	男子 八種400m		17	3組	15:35





# 相 撲

(兼全国高校総体・全国選抜県予選)

会場 小瀬武道館内相撲場

日時 令和5年5月11日(木)

9:00 顧問会議 9:30開会式

10:00 競技開始 12:00競技終了

部長 小佐野景賀

委員長 重森誠市

審判長 庄司孝宏

審判員 井上明雄 清水 清 渡邊昭男 秋山俊一

下路 直 沢登政直 前島善彦 岡 淳一

川手謙吾 堀内 弥 堀内達也 藤本憲彦

天野和仁 岸本幸司 澤木恵介 石川 豊

井上 葵 秋山勝哉 楠 龍一 小林裕也

菅谷照平 大本 陸 志村龍一

庶務係 石井 明 近浦研一

進行係 水越哲也 赤池博樹

記録係 水越哲也

参加校 2校

甲工、興讓館

試合方法

団体戦:リーグ戦

個人戦:無差別リーグ戦

体重別:80kg未満リーグ戦

体重別:100kg未満リーグ戦

リーグ戦表

	興讓館	甲工	勝	順位
興讓館				
甲工				

# バスケットボール

(兼 関東大会県予選)

会場 5月 7日(日)

富士北麓公園体育館  
鐘山スポーツセンター体育館  
小瀬スポーツ公園体育館  
緑が丘スポーツ公園体育館

5月10日(水)

富士北麓公園体育館  
鐘山スポーツセンター体育館

5月11日(木)

富士北麓公園体育館  
鐘山スポーツセンター体育館

5月12日(金)

富士北麓公園体育館

競技開始時刻

第1試合 9:00 第2試合 10:30 第3試合 12:00  
第4試合 13:30 第5試合 15:00 第6試合 16:30

大会役員

部長 小林 智  
委員長 小澤 和真  
副委員長 山本 大輝  
常任理事 長谷川 拓  
総務委員長 村松 優  
総務副委員長 金井 厳裕 瀧田 大  
競技委員長 白倉 一穂  
競技副委員長 古屋 卓人

競技係

仲田 浩士	竹森 雅音	逆瀬川 慶文	渡辺 文章
蒲生 壮扶	横内 裕三	古屋 貴弘	三井 岳人
青井 大樹	土屋 一人	嶋内 誠	田之口 晃士
秋山 裕	新井 孝文	渡邊 晶	仙洞田 翔
鷺山 翔哉	宮里 朋葉	大塚 達博	仲沢 里佳
細田 智彦	内藤 寛晴	古屋 勝規	宮下 敏治
植松 光和	山貝 健	小池 教之	佐野 勇太
渡邊 浩一	天野 秀美	加藤 京子	田島 真也
中澤 良太	古瀬 芳孝	平島 幸矢	矢崎 香織
饗場 智	宮川真太郎	有野 秀一	大森虎太郎
長谷川道英	宮下 雅也	渡邊 紗耶	武藤 優
宮久保純子	清水 泰裕	河澄 直子	永井 宏和
内藤 瑳紀	中込 勝也	鮎澤 峻	俵 克至
加賀 淳行	中田 秀統	渡邊 有信	武川 晃二
奥山 久幸	星野 洋子	手塚百合子	河西 寛之
小田切 大	赤池 直紀	廣瀬 久実	森岡 博美
天野 春香	秋山 エミ	渡邊香奈子	渡辺 美穂
後藤 美幸	石原 聡	熊王 和彦	野中 萌美
飯窪 千尋	下田 昂宣	小澤 隼人	望月 麗
志村 優子	渡辺 洋平	河西 智美	青柳 柊
五味 直哉	土屋 雅崇	谷戸 聡子	戸田遼太郎
植原 志穂	橋爪 弘樹	石坂 隆至	山崎 泰子
猪又 和彦	桑原 寿		

審判長 清水 倫人  
副審判長 佐田 幸一  
審判係 手塚 清孝  
県バスケットボール協会規則審判部

TO委員長 吉岡 大地  
TO副委員長 小澤 輝 飯嶋 貴之  
記録報道委員長 武井 祐樹  
記録報道副委員長 齊藤 拓巳 佐藤 朗  
HP更新担当者 齊藤 拓巳

注意事項

1. エントリーは、コーチ1、Aコーチ1、学校関係者3、マネージャー1、選手18の合計24名とする。

# サッカー

2. 体育館に入館できるのは、上の1. に定める参加人員、チーム役員、大会役員、審判員、記録・報道関係者及び選手の家族とする。
3. 組合せ番号の小さいチームが、ベンチはオフィシャル席に向かって右側とし、ユニフォームは白色を着用する。
4. 第1・第2クォータに攻撃するゴールは、自チームのベンチ側とする。
5. 競技開始時刻は原則として定刻とするが、前の試合が遅れたコートに10分間の練習時間を確保する。また、大会2、3日目は第2試合目の両コートの開始時刻を合わせる。
6. 自チームのメンバー表を、前の試合の前半終了直後にテーブルオフィシャルと相手チームに提出する。
7. 競技開始時刻に遅れたチームは、没収試合とする。

その他

大会要項ならびに組み合わせの詳細に関する情報は山梨県高体連バスケットボール専門部HPで直接確認してください。  
URL : <http://hs.yamanashibasketball.jp/>

組み合わせ

【男子】 5/7 5/10 5/10 5/7 【女子】

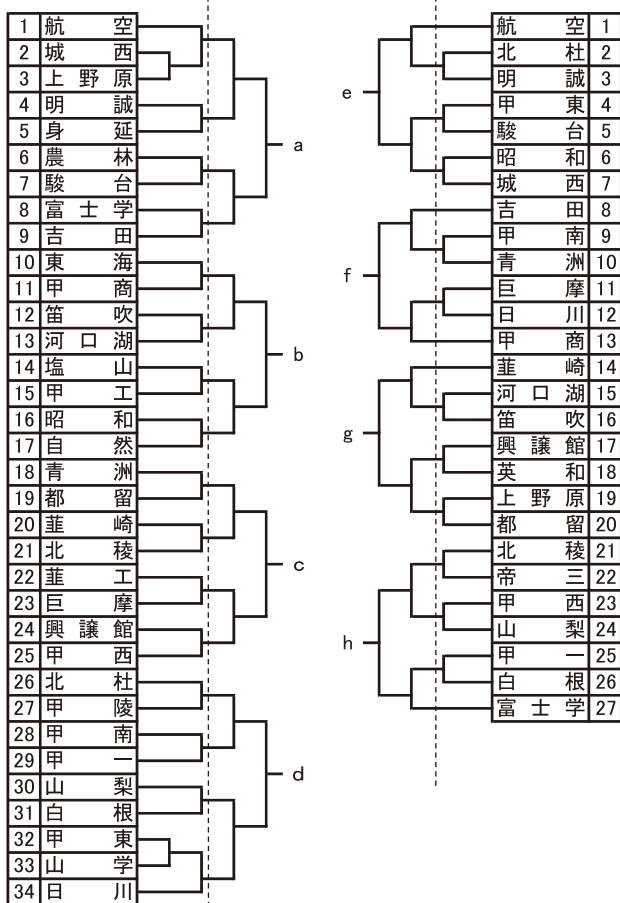

男子決勝リーグ 5/11・12

	a	b	c	d
a 勝				
b 勝				
c 勝				
d 勝				

女子決勝リーグ 5/11・12

	e	f	g	h
e 勝				
f 勝				
g 勝				
h 勝				

男子5～8位決定戦 5/11



女子5～8位決定戦 5/11



(男子: 兼関東大会予選)  
(女子: 全国高校総体関東地区予選大会県予選)

【男子】

会場  
4月29日(土) YSK e-comシルクパークG・初狩憩いの公園・押原人工・富士北麓公園球技場  
5月30日(日) 初狩憩いの公園・押原人工・長坂総合・富士北麓公園球技場  
5月 3日(水) 東海大甲府・日本航空・長坂総合・GF穂坂  
5月 5日(金) 韮崎中央公園陸上・韮崎中央公園芝生  
5月10日(水) 押原天然(準決)・押原人工(順位)  
5月11日(木) 押原人工(順位)・押原天然(3決)  
5月12日(金) JITリサイクルインクススタジアム(決勝)

日時 4月29日(土)・5月30日(日)・5月3日(水)  
競技開始時刻 10:00 競技終了時刻 15:00  
5月5日(金)・10日(水)・11日(木)  
競技開始時刻 10:30 競技終了時刻 15:30  
5月12日(金)  
競技開始時刻 10:00 競技終了時刻 12:00

【女子】

会場 5月10日(水) YSK e-comシルクパークG  
5月11日(木) 押原天然(3決)  
5月12日(金) 押原人工(決勝)

日時 5月10日(水)  
競技開始時刻 10:00 競技終了時刻 15:00  
5月11日(木)  
競技開始時刻 10:00 競技終了時刻 12:00  
5月12日(金)  
競技開始時刻 10:00 競技終了時刻 12:00

部長 萩野 智夫  
委員長 土屋 安晴 小澤 邦彦  
副委員長 小泉 圭二 飯沼 直喜 木田昌宏  
審判長 市来 智紀

審判員 市来 智紀 矢野 徳仁 小泉 圭二 岡 慎吾  
夏川 高樹 植村 映一 前村 強 仲田 和正  
黒澤 凌 奥津 亮哉 竹内 嘉浩 駒田 健嗣  
松尾 洋 渡邊 裕大 元村 裕 七尾 知紘  
金丸 浩明 原田 敏秀 木田 昌宏 相良 和弘  
新井 大介 清水 知巳 保坂 吉紀 長谷川 亮太  
丸山 孝 藤原 竜 深澤 幸次 小池 悠貴  
佐野 佳正 土屋 安晴 柳町 拓弥 東條 公平  
杉村 直哉 飯沼 直喜 望月 敬也 岩村 允人  
日野原 竜樹 岩永 将 村松 征二郎 深沢 一智  
清水 健普 雨宮 光希 小河内 竜之介 秋山 雄平  
望月 優佑 後藤 聡志 大石 奨悟 遠藤 恭太  
山田 耕二 土屋 雄介 丸尾 晃司 小岩 弘継  
町田 秀和 山崎 太一 市川 幸介 齊藤 祐也  
岩崎 雄治 名取 悠人 安部 一雄 小澤 邦彦  
新村 知仁 内藤 洋平 堀 祥太郎 飯沼 大洋

大会運営 木田 昌宏 駒田 健嗣 元村 裕 山田 耕二  
黒澤 凌 小池 悠貴 相良 和弘 岩永 将  
岩崎 雄治

技術 植村 映一 清水 健普 七尾 知紘 後藤 聡志  
東條 公平 深澤 幸次 保坂 吉紀 岡 慎吾  
藤原 竜 柳町 拓弥 小河内 竜之介

記録報告 木田 昌宏(都留興譲館)

【男子】

競技規則・連絡・その他

- (1) 令和5年度日本サッカー協会競技規則による。  
試合時間は80分・延長20分後PKとする。  
順位決定戦も同様とする
- (2) 交代は提出された9名の交代要員より5名までとする。  
メンバー用紙は40分前に本部席に提出すること。  
(写真付選手証または、登録票の選手一覧表コピーを持参し、選手確認をすること。)
- (3) 今大会で2回警告を受けた者は、次の1試合に出場できない。また、退場を受けた者の処置については、本大会の規律委員会において懲罰規定により決定する。
- (4) 試合球は本部で協賛ボールを用意する。  
正規のユニフォームの他に、異なる色の予備のユニフォームを携行すること。チームのベンチは、組合せ番号上位のチームが本部からグラウンドに向かって左側とする。
- (5) 会場の準備は会場校にお願いし、後片付けは各校責任を持って行うこと。  
貴重品の管理は各校責任を持って管理すること。  
尚、ゴミは各学校で持ち帰ること。
- (6) 審判の先生方は、試合開始40分までに集合し、両チームの選手証の確認を行う。なお試合の結果により、割り当てが変更することもある。学校名で指定した審判は、当該校で責任を持って帯同審判員を用意する。
- (7) 落雷等により危険が生じた場合は、会場責任者の判断により、試合を中断することがある。再開が可能な場合また翌日以降の再開の場合においても、残り時間の試合を行い勝敗を決する。

【男子】会場・時間(会場責任者)

- |   |   |
|---|---|
| ◎5月3日(水)<br>長坂総合(清水健)<br>17. 10:00~<br>18. 13:00~     | ◎5月3日(水)<br>日本航空(安部)<br>19. 10:00~<br>20. 13:00~    |
| ◎5月3日(水)<br>東海大甲府(市来)<br>21. 10:00~<br>22. 13:30~     | ◎5月3日(水)<br>GF穂坂(小泉)<br>23. 10:00~                  |
| ◎5月5日(金)<br>韮崎中央芝生(飯沼直)<br>24. 10:30~<br>25. 13:30~   | ◎5月5日(金)<br>韮崎中央陸上(木田)<br>26. 10:30~<br>27. 13:30~  |
| ◎5月10日(水)<br>押原天然(飯沼直)<br>準28. 10:30~<br>準29. 13:30~  | ◎5月10日(水)<br>押原人工(木田)<br>順30. 10:30~<br>順31. 13:30~ |
| ◎5月11日(木)<br>押原人工(木田)<br>7決32. 10:30~<br>5決33. 13:30~ | ◎5月11日(木)<br>押原天然(飯沼直)<br>3決34. 13:30~              |
| ◎5月12日(金)<br>JITスタジアム(土屋安)<br>決勝35. 10:00~            |   |

【女子】

競技規則・連絡・その他

- (1) トーナメント戦により関東大会に出場する代表1校(優勝)決定する。
- (2) 令和5年度日本サッカー協会競技規則による。  
試合時間は70分とし、ハーフタイムのインターバルは前半終了後10分間とする。勝敗が決定しないときは20分間の延長戦を行い、なお決しない場合はペナルティキック方式により勝利チームを決定する。延長戦に入る前のインターバルは5分間、延長戦ハーフタイムのインターバルは無し、ペナルティキック方式に入る前のインターバルは1分間とする。
- (3) 交代は提出された9名の交代要員より5名までとする。  
延長戦に入った場合、上記5名以外に1名交代することができる。
- (4) 今大会で2回警告を受けた者は、次の1試合に出場できない。また、退場を受けた者の処置については、本大会の規律委員会において懲罰規定により決定する。

【男子】会場・時間(会場責任者)

- |   |   |
|---|---|
| ◎4月29日(土)<br>北麓球技場(小河内)<br>1. 10:00~<br>2. 13:00~   | ◎4月29日(土)<br>初狩憩い(駒田)<br>3. 10:00~<br>4. 13:00~             |
| ◎4月29日(土)<br>シルクパーク(望月優)<br>5. 10:00~<br>6. 13:00~  | ◎4月29日(土)<br>押原人工(前村)<br>7. 9:30~<br>8. 12:00~<br>9. 14:30~ |
| ◎4月30日(日)<br>北麓球技場(小河内)<br>10. 10:00~<br>11. 13:00~ | ◎4月30日(日)<br>押原人工(山田)<br>12. 10:00~<br>13. 13:00~           |
| ◎4月30日(日)<br>初狩憩い(駒田)<br>14. 10:00~<br>15. 13:00~   | ◎4月30日(日)<br>長坂総合(清水健)<br>16. 10:00~                        |

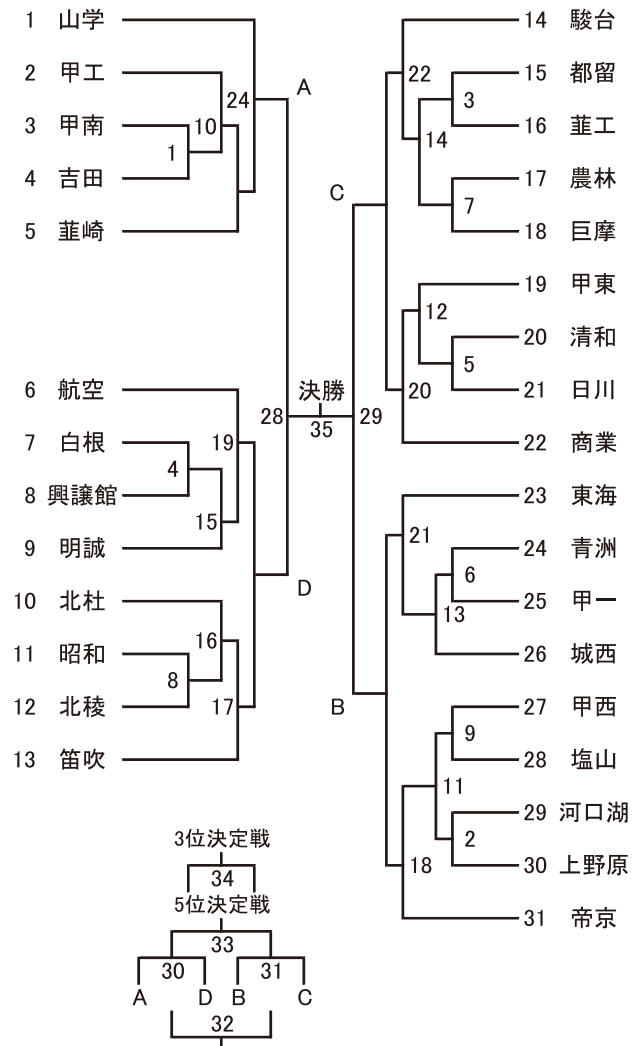



【女子】会場・時間(会場責任者)

◎5月10日(水)

YSK e-comシルクパーク(小澤)

① 10:00~

② 13:00~

◎5月11日(木)

押原天然(小澤)

3位決定戦

③ 10:00~

◎5月12日(金)

押原人工(小澤)

決勝戦

④ 10:00~

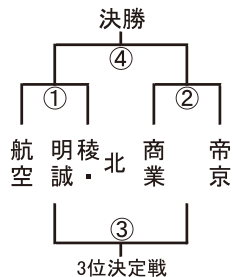

# バレーボール

(兼関東県予選)

会場 甲府工、甲府南、甲府東、甲府城西、  
山梨県緑が丘大体育館

日時 令和5年5月10日(水)、11日(木)、12日(金)  
10日、11日 8:50競技開始 17:00競技終了  
12日 9:00競技開始 12:30競技終了

部長

委員長 古澤 敬

競技委員長 田和雄大

審判委員長 小林芳樹

審判員 高体連バレーボール専門部審判員

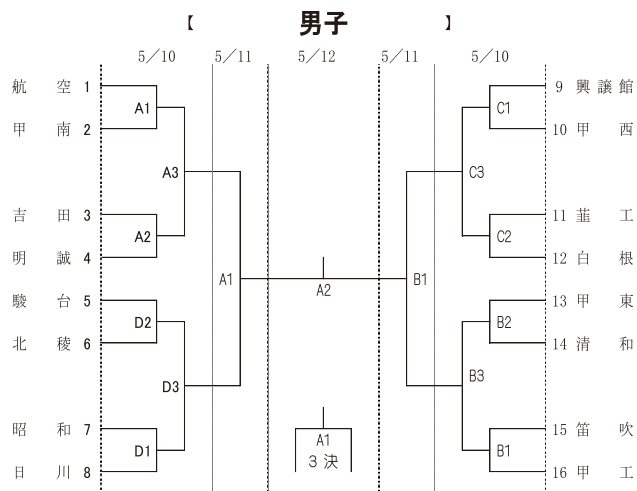

5月11日  
A2 B2 5~8位決定戦  
A3 5位決定戦 B3 7位決定戦

大会三日目 緑が丘スポーツ公園体育館で第1試合をするチームは(男女とも)  
8:00に会場設営に当たって下さい。

【男子】

会場 1日目[5月10日(水)]

B・Cコート: 甲府工業高校体育館

開館8:00

A・Dコート: 甲府南高校体育館

開館8:00

2日目[5月11日(木)]

A・Bコート: 甲府工業高校体育館

開館8:00

3日目[5月12日(金)]

決勝戦・3位決定戦: 緑が丘スポーツ公園体育館

開館8:30

# ソフトテニス

(兼 関東・全国高校総体一次 県予選)

会場 石和中央テニスコート(笛吹市)

日時 令和5年5月10日(水)11日(木) \*13日は開会式なし  
8:30 顧問会議 開会式 9:00 競技開始 17:00  
終了

部長 清水 章男  
委員長 芦澤 龍  
競技役員 長谷川大樹 八巻壮平 小林康仁  
山坂旭成 深沢由樹  
審判員 米山馨介 八巻文平 三森大樹

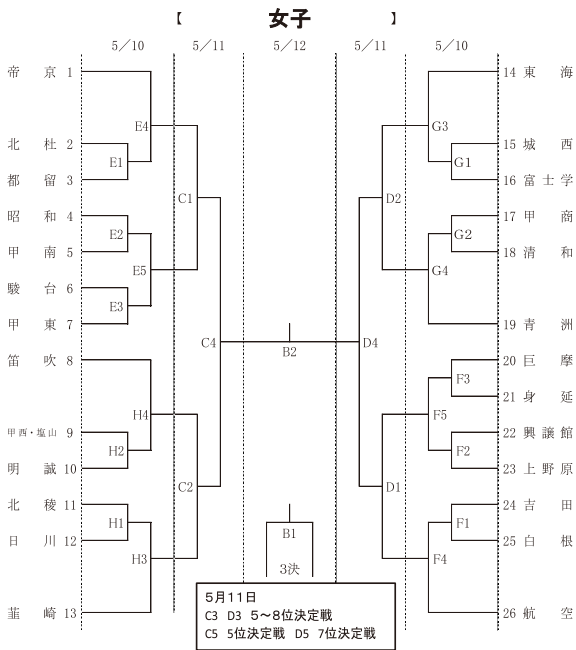

【 女子 】

<b>会場</b>	<b>1日目[5月10日(水)]</b>	
	E・Hコート: 甲府東高校体育館	開館8:00
	F・Gコート: 甲府城西高校体育館	開館8:00
	<b>2日目[5月11日(木)]</b>	
	C・Dコート: 甲府城西高校体育館	開館8:00
	<b>3日目[5月12日(金)]</b>	
	決勝戦・3位決定戦: 緑が丘スポーツ公園体育館	開館8:30

【男子の部】

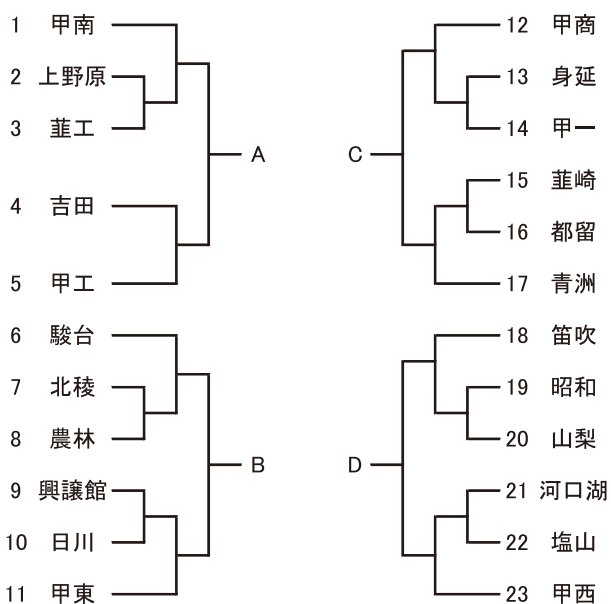

男子決勝リーグ 5/11

学校名	A	B	C	D	勝敗	マッチ差	順位
A							
B							
C							
D							

# 卓球

(兼 令和5年度関東高等学校卓球大会山梨県予選会)

会場: 5月10日(水)  
 緑ヶ丘スポーツ公園体育館(大)  
 5月11日(木)  
 緑ヶ丘スポーツ公園体育館(小)

日時: 5月10日(水)  
 集合時間 8:30  
 競技開始時間 9:30  
 競技終了時間 17:00  
 5月11日(木)  
 集合時間 8:30  
 競技開始時間 9:00  
 競技終了時間 15:00

部長 三枝 正人(甲府商業)  
 委員長 青木 真一(甲府商業)  
 副委員長 伊藤 隆師 中沢 雄次  
 審判長 伊藤 隆師  
 副審判長 雨宮 隆 米山 史洋  
 総務 中沢 雄次 松土 友紀  
 進行 鈴木 駿一郎 木内 政美 流石 善夫  
 Dブロック顧問(5/10)  
 本部(5/11)  
 記録 井川 博人 新海 大博 松土 友紀  
 掲 示 場 塩野 哲男  
 評 議 員 荒木 裕治

【女子の部】

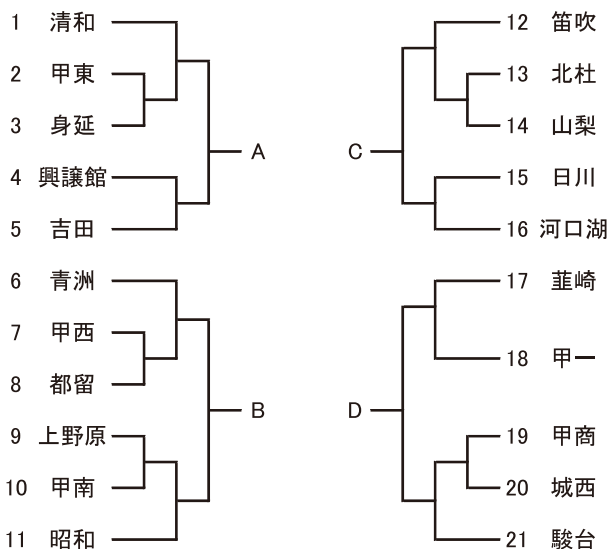

女子決勝リーグ 5/11

学校名	A	B	C	D	勝敗	マッチ差	順位
A							
B							
C							
D							

試合進行について  
 ①1回戦のみ、開始時間およびコート指定して競技を行う。  
 ②2回戦以降は空きコートを使用するので、開始時間、コート指定は行わない。  
 ③5月10日(水)第1日目はベスト4まで決定し、決勝リーグ(ベスト4リーグ)第1試合、および5~8位決定トーナメント1回戦を実施する。  
 ④5月11日(木)第2日目は、残りの試合をサブアリーナにて実施する。

## 女子

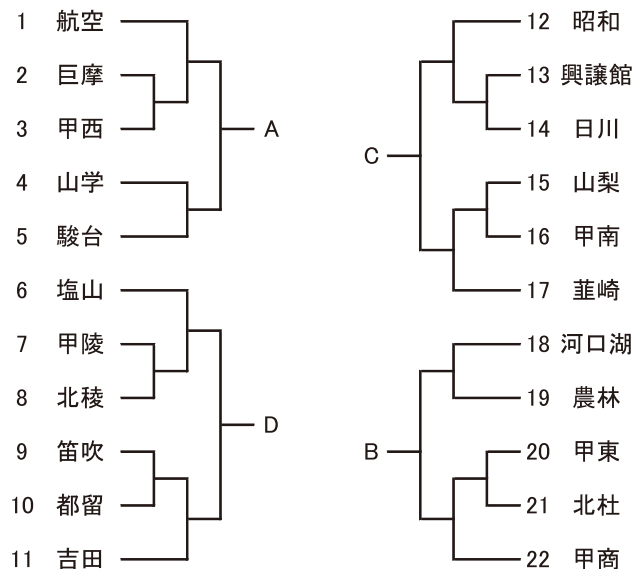





# 登山

(兼関東大会・全国高校総体県予選)

会場 エコパ伊奈ヶ湖・楡形山山域

日時 5月10日(水) 14:00開会式 14:30競技開始  
 17:30競技終了  
 11日(木) 7:00集合・競技開始  
 17:30競技終了  
 12日(金) 9:00集合 10:00閉会式

部長 篠原 健  
 委員長 萩原好一  
 本部役員 清水誠二 保坂 礼 柴崎啓太  
 跡部尚 伊良原吉治  
 男子隊隊長 小野勝仁 副隊長 石川丈夫  
 女子隊隊長 勝木爵慶 副隊長 山下 聡

出場校 男子 9校

北杜 韮崎 韮工 甲一 甲南  
 昭和 甲工 巨摩 都留

出場校 女子 6校

韮崎 甲一 甲西 甲南 昭和 都留

# ラグビー

(兼関東大会予選)

会場 4月29日(土)、5月6日(土)、10日(水)、11日(木)  
 12日(金)  
 御勅使南公園ラグビー場

日時 4月29日(土):1回戦  
 9:00集合 11:00競技開始 16:30競技終了

5月6日(水):準決勝  
 9:00集合 11:00競技開始 15:30競技終了

5月10日(木):敗者戦  
 9:00集合 11:00競技開始 14:00競技終了

5月11日(金):決勝・3位決定戦  
 9:00集合 11:00競技開始 13:30競技終了

5月12日(金):決勝・3位決定戦  
 9:00集合 11:00競技開始 13:30競技終了

部長 橘田 浩(日川)  
 委員長 大澤 正樹(甲工)  
 副委員長 圓福 要(東海)  
 運営 山下 峻(日川)  
 会計 小高 光(興譲館)  
 レフリー 金田 真幸(明誠)  
 記録報道 山上 雄大(山学)  
 会場 山本 諭史(日川)

参加校

山学、日川、東海、明誠、甲工、笛吹  
 合同(吉田、興譲館、河口湖)

9校

※合同チームは学校得点に得られない。

4/29 5/6 5/10 5/11 5/12

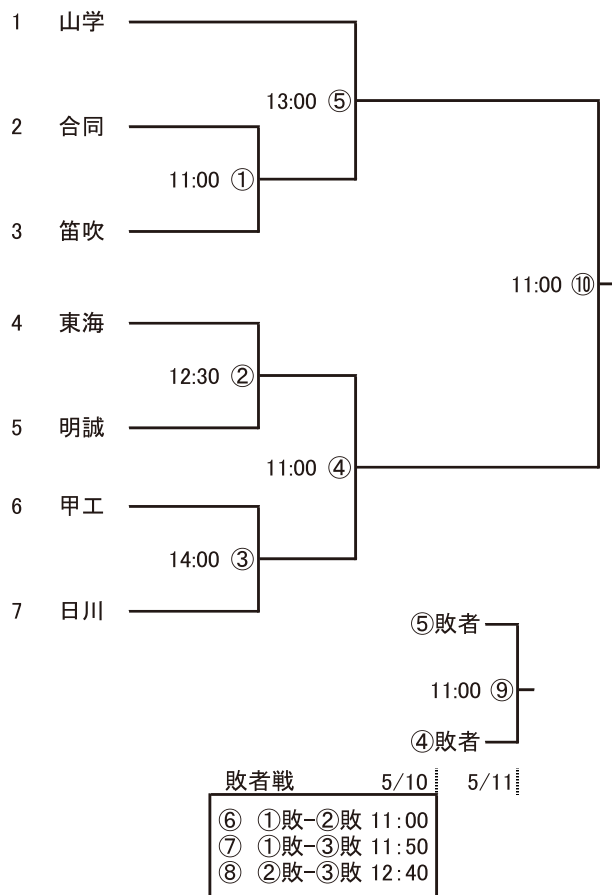

# ハンドボール

(兼 関東大会予選)

会場 小瀬スポーツ公園体育館 TEL: 055-241-2361

日時 5月10日(水) 小瀬スポーツ公園体育館  
 集合時間 8:30  
 競技開始時間 11:00  
 競技終了時間 19:00  
 5月11日(木) 小瀬スポーツ公園体育館  
 集合時間 8:30  
 競技開始時間 9:00  
 競技終了時間 16:00  
 5月13日(金) 小瀬スポーツ公園体育館  
 集合時間 8:30  
 競技開始時間 9:00  
 競技終了時間 12:00

## 役員

部長 八田 政久  
 副部長 矢崎 豊  
 委員長 八田 政史  
 副委員長 小松 弘典  
 審判長 佐野 高広  
 審判員 関口 直人 矢崎 豊 古屋 浩幸  
 舟久保 豊 名取 中 平塚 亮介  
 加藤 秀之 八田 政史 長田 光之  
 小松 弘典 川崎 義碩 佐野 高広  
 鈴木 唯 吉田 脩人 勝保 透  
 赤池 政人 平野 宗香  
 川崎 義碩 田村 貞文 平塚 亮介  
 遠藤 修史 長田 光之  
 オフィシャル 小尾 美雄 新谷 幸司 井上 正子  
 遠藤 修史 齋藤 晃人 横内 拓海  
 日高 翔太 阿部 栄祐 若菜 翔太  
 青柳 昭樹 藤城 真 廣瀬 佳  
 保坂 直樹 平川 久 内藤 浩  
 大村 美雪 田村 貞文 小澤 孝行  
 記録報道 阿部 栄祐  
 TEL: 080-5282-6753  
 責任者 八田 政史  
 TEL: 090-4956-1672

## 組み合わせ 【男子】(14チーム)

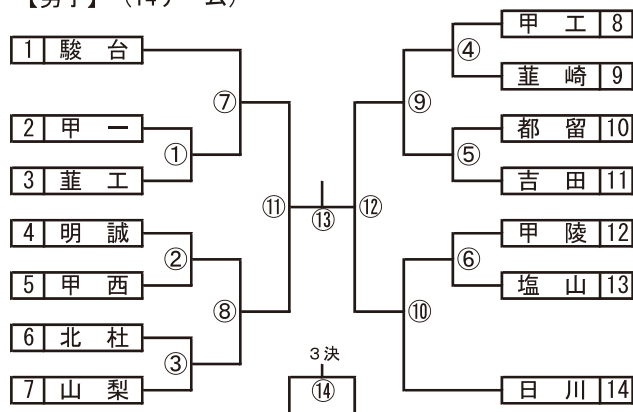

## 【女子】(9チーム)

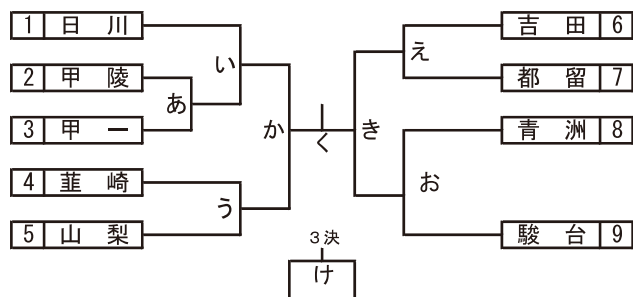

## 競技場の注意

- 令和5年度日本ハンドボール協会競技規則に準じて行う
- 競技時間
  - 準決勝戦, 決勝戦, 3位決定戦: 30分-10分-30分  
(同点の場合は, 第2延長まで実施し, その後は7m T Cを実施する)
  - その他: 25分-10分-25分  
(同点の場合は, 第1延長まで実施し, その後は7m T Cを実施する)
- 松ヤニ・松ヤニスプレー禁止。両面テープのみ可
- ユニフォームの濃淡2着ないチームは, 必ずビブスを用意する
- その他
  - 大会前(4月28日)までにメンバー表(書式2)をメールで競技部まで送付してください。
  - 選手は, すべて体育館履きを使用すること。  
(スリッパの使用は禁止)
  - ゴミの持ち帰りにご協力をお願いします。

## タイムテーブル

5月10日(水)			5月11日(木)		
顧問会議			顧問会議		
	Aコート	Bコート		Aコート	Bコート
1	11:00 ①	⑥	1	9:00 ⑦	⑧
2	12:20 ②	③	2	10:20 ⑨	⑩
3	13:40 あ		3	11:40 か	き
4	15:00 ④	⑤	4	13:30 ⑪	⑫
5	16:20 い	う			
6	17:40 え	お			

5月12日(金)		
顧問会議		
	Aコート	Bコート
1	9:00 <	け
2	10:30 ⑬	⑭
閉会式(表彰伝達)		

## 出場校

【男子】北杜 葦崎 葦崎工 甲府一 甲府西 甲府工  
 日川 山梨 塩山 都留 吉田 明誠 駿台 甲陵 (14校)

【女子】葦崎 甲府一 日川 山梨 吉田 都留  
 甲陵 駿台 青洲 (9校)

# ソフトボール

兼 関東大会県予選

会場：(男子)釜無川工業グラウンド(女子)釜無川スポーツ公園

日時 令和5年 5月10日(水) 男女試合  
 12日(木) 女試合、男予備日  
 13日(金) 女予備日  
 集合8:00 開始9:00 終了16:00

部長 丸山 淳  
 委員長 小松 大記  
 副委員長 坂口 大輔 功刀 浩  
 大会役員 坂口 大輔 功刀 浩 比志治仁  
 審判員 山梨県ソフトボール協会審判員

## 競技規則

1. 本大会は関東大会の予選を兼ねる。
2. 2023年オフィシャル・ルールに準ずる。
3. 男子はリーグ戦、女子はトーナメント戦とする。男子は90分ゲームとし、90分を超えて新しいイニングに入らない。女子は時間制限を設けない。日没の場合はサスペンデッドを適用する。
4. 本大会への参加資格者は日本ソフトボール協会登録選手に限る。ベンチ定員は監督1名、コーチ2名、引率責任者1名、選手20名、マネージャー1名以内とする。
5. 男女とも、優勝校が関東大会第一代表校とし、2位のチームが第二代表校とする。
6. 最終日、得点締め切り時間までに順位が確定しない場合には、締め切り時間までの試合終了の結果に応じて、得点を配分する。(男子:3→1、女子:5→3→2→1)
7. 試合30分前には試合会場に集合していること。なお、試合開予定時刻になってもベンチ入りをしていない場合は没収試合とする。
8. 試合球は、男子が内外ゴム製、女子がナガセケンコー製の3号ゴム球とする。
9. 大会中、不測の事態については、主催・後援・主管団体および各チーム・選手・スタッフはその責任を負わない。

## 申し合わせ事項

1. 各チーム、別紙ガイドラインを熟読し、大会当日までに大会当日までに体調管理や感染防止に努めると共に、大会当日もガイドラインに従い行動をする。
2. 選手は大会当日の6日前から大会当日までの検温記録表を記入する。その際、発熱や体調がすぐれない生徒は参加を認めない。
3. 練習中、試合中、応援等に関する規定はガイドラインを基本として行動する。
4. 監督、コーチは必ずユニフォームおよび帽子を着用すること。
5. 小雨決行・雨天順延、晴雨にかかわらず第1、第2試合のチームは集合すること。第3試合以降のチームには電話連絡をする。
6. 試合開始時刻は、上記の「試合開始予定時刻」より1時間以上早めないことを原則とする。
7. 第2試合以降は試合開始30分前または前試合の4回終了時に、オーダー用紙4枚1組に必要な事項を記入し、バックネット裏審判員に提出し、攻守を決定する。
8. 第2試合のチームは第1試合シートノック終了後グラウンド整備を行う。各試合終了後は両チームとも待機し、次試合のシートノック終了後、グラウンド整備およびラインを入れ、次の試合に備える。
9. 応援はガイドラインを参照し、適切な距離やマスクを着用の上で応援をする。会場内は禁煙とする。ビデオ撮影は、指定された応援席でのみとする。審判および選手への野次や過激な発言は厳禁とし、拍手のみでの応援を心がけること。また各チーム、個人で出たゴミはすべて持ち帰ること。
10. 原則として棄権は認めない。やむなく棄権する場合は、3日前までに委員長および対戦校に必ず連絡すること。

## 試合開始予定時刻

①9:00～ ②10:50～ ③12:40～

【女子】

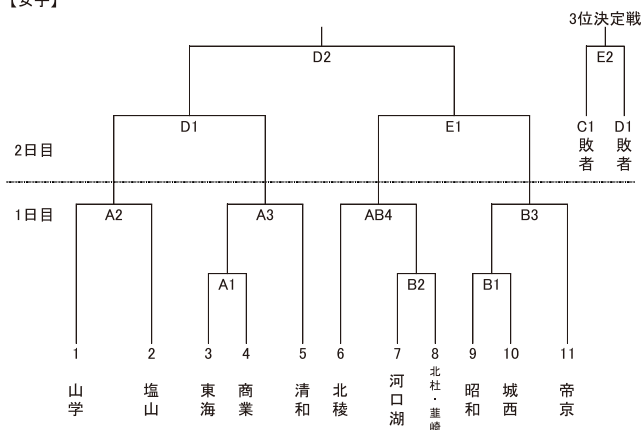

【男子】

対戦校	日川	身延	東海・帝京
日川		C1	C2
身延	C1		C3
東海・帝京	C2	C3	

# 新 体 操

男子

【個人・団体演技順】

(兼 関東大会県予選・インターハイ県1次予選)  
会 場 山梨県緑が丘スポーツ公園体育館(大体育館)  
TEL 055-253-1906

1 甲府工業

日 時 令和5年5月11日(木)  
8:30 集合  
8:45 顧問会議 9:15 開会式  
10:00 競技開始 16:00 競技終了

女子

【個人演技順】

部 長 菊島 圭一(甲工)  
委 員 長 雨宮 智秋(甲工)  
副 委 員 長 原田 裕二 佐藤 有記  
審 判 長 雨宮 智秋  
審 判 員 原田 裕二 岡部 和子 吉成 純子  
古畑 麗子 小島久美子 中村美千恵  
相羽 英子 河野 美香 小松絵里香  
水上 綾 岡田 祐太 佐久間 龍  
記 録 係 原田 裕二  
進 行 係 古畑 麗子  
会 場 係 山西 保久

1 山梨英和

2 山梨

3 甲府城西

4 山梨学院

5 甲府商業

6 甲府西

記録報告責任者  
雨宮 智秋 TEL090-7636-6721

## (男子)

【甲工】監督 雨宮 智秋  
〔団体〕土橋 瑠 田邊 利樹 河西 壘  
岩間 巧真 木下 勇騎 清水 勇哉  
中川 晴輝  
〔個人〕土橋 瑠 田邊 利樹 河西 壘

## (女子)

【英和】監督 坂本 絵梨  
〔個人〕相川 美鈴 小松 友菜  
【山学】監督 五味 正俊  
〔個人〕中澤 妃花 松土 ころろ  
【甲西】監督 志村 美紀  
〔個人〕中里 菜乃 古屋 里桜  
【城西】監督 名執 美紀  
〔個人〕齊藤 菜杏  
【甲商】監督 三井 緑  
〔個人〕岡田未来愛  
【山梨】監督 数野 よし子  
〔個人〕雨宮 心花



# バドミントン

(兼 全国高校総体県予選)

## 会場

甲府商業高校体育館

## 日時

令和5年5月10日(水)

8:30 女子集合・女子開始式

13:00 男子集合・男子開始式

17:00 競技終了

令和5年5月11日(木)

8:30 集合・開始式

9:00 競技開始 17:00 競技終了

令和5年5月12日(金)

8:30 集合・開始式

9:00 競技開始 12:00 競技終了

## 部長

伊藤祐寛

## 委員長

瀧澤智顕(090-8053-6470)

## 副委員長

柿崎孝央 杉山雅道

## 審判委員長

中山宗彦

## 審判委員

望月旭 青柳正樹 菅澤伸哉 山口侑利

鈴木健太 滝川亮太 秋山千聖 鈴木健太

清水穂高 井上裕紀

## 総務

松田晃樹 上條直也 古屋文明

## 審判員

参加校バドミントン部員

## 運営委員

## 各校顧問の先生方

## 報告責任者

杉山雅道(090-7030-4226)

## タイムテーブル

5月12日	1	2	3	4	5	6
9:00~	GT1	GT2	GT3	GT4	GT5	GT7
	GT11	GT12	GT6	GT8	GT9	GT10
	GT13	BT1	BT2	BT3	BT4	BT5
	BT7	BT11	BT12	BT6	BT8	BT9
	BT10	BT13				

5月13日	1	2	3	4	5	6
9:00~	BT14		BT15	GT14		GT15
	BT16		BT17	GT16		GT17
	BT18		BT19	GT18		GT19

5月14日	1	2	3	4	5	6
9:00~	BT20		BT21	GT20		GT21

試合進行は流し込み方式で行う。状況により、順序変更がある。また、並行して行うこともある。

ベンチは先番チームが主審の右側とする。

新型コロナウイルス感染症対策として団体戦登録メンバーと2年生までの入場とする。

整列(挨拶、オーダー確認)後、各チーム3分間の練習時間を設ける。

ベスト16に残り、敗戦した男子チームは2日目の審判を行う。

ベスト8に残り、敗戦した男子チームは3日目の審判を行う。

集合時間を厳守すること。(監督選手共に30分前には到着するようにしてください。)

マナーを守り高校生らしいプレーを心がけてください。(ごみの持ち帰り、上下履きの区別など)

## 男子組合せ(BT)

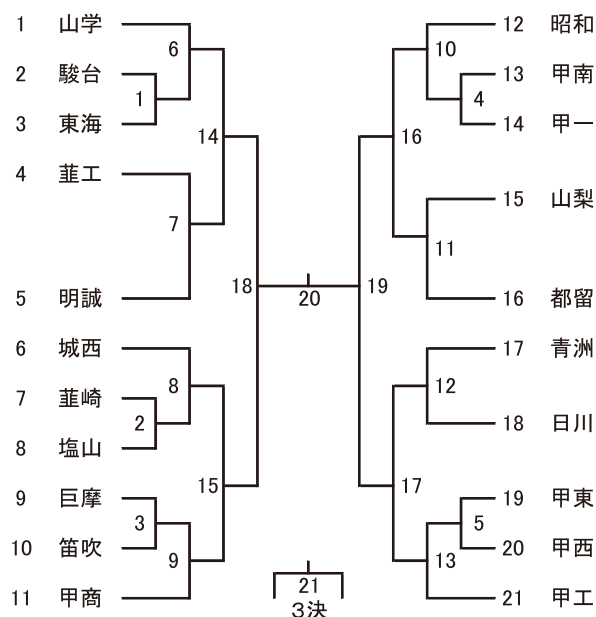

## 女子組合せ(GT)

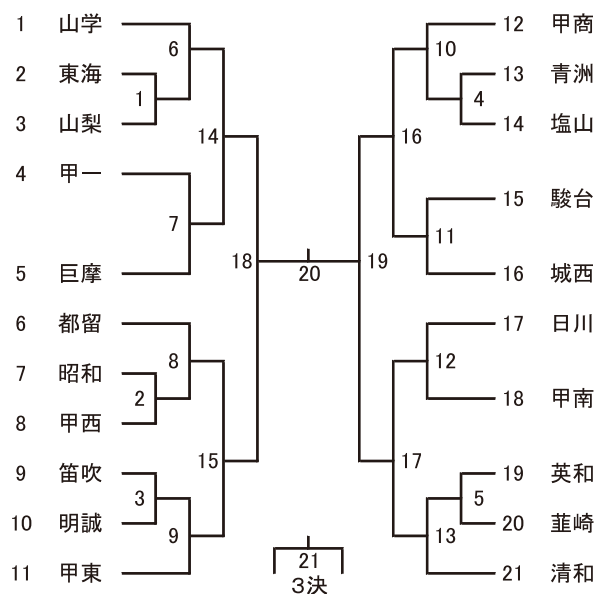

# 柔道

(兼 関東高校柔道大会予選)

会場 小瀬スポーツ公園武道館第二武道場

日時 令和5年5月10日(水)  
 8:00 開場 8:40 計量  
 9:45 開会式 10:00 試合開始  
 16:00 競技終了

部長 高見澤圭一(甲 西)  
 委員長 平井 茂樹(甲 西)  
 副委員長 矢崎 雄大(富士学)  
 内山 亮(東海)  
 総務 標 優矢(日 川)小俣 秀雄(都 留)  
 近浦 研一(甲 工)名取 利章(河口湖)  
 長田 猛 (甲 一)鈴木 俊宏(城 西)

顧問  
 山梨県柔道連盟  
 会長 米山 徳彦  
 副会長 小林 幹生 渡辺 秀樹 望月 謙 窪川 正彦  
 風間 辰也(以上県柔連副会長)  
 理事長 河野 雄一  
 副理事長 早川 健一 飯塚 雄之 渡辺 易彦 宇津木峯  
 隆

審判長 渡辺 直也  
 近浦 研一(甲 工)

審判員 県柔道連盟の先生方  
 および以下の顧問の先生方

矢崎 雄大(富士学) 内山 亮(東海)  
 名取 利章(河口湖) 標 優矢(日 川)  
 宮下 大和(東海)

進行係 内山 亮(東海)  
 記録係 小俣 秀雄(都 留) 鈴木 俊宏(城 西)

救護係 山梨県柔道整復師会

計量係および試合係  
 日原 明仁(北稜)有泉 浩明(身 延)  
 内藤 雄一(富士学)志村かおり(甲 西)  
 小尾 美保(日 川)

## 男子団体試合

	東海	日川	甲府工	身延	合同	勝	負	順位
東海								
日川								
甲府工								
身延								
合同								

合同チーム 甲府西・甲府一・富士北稜

## 女子団体試合

	富士学	甲府工	河口湖	北稜	勝	負	順位
富士学							
甲府工							
河口湖							
北稜							

# 剣道

(兼関東大会予選)

会場 小瀬スポーツ公園 武道館

日時 令和5年5月10日(水) 男・女個人戦  
 11日(木) 男・女団体戦  
 両日とも 8:20集合 9:30競技開始 17:00競技終了  
 部長 中村 尚志  
 委員長 前田 美枝  
 副委員長 平塚 恭子 齊藤 幸二  
 ホームページ <https://www.kendo.yamanashi-koutairen.jp/>

## 男子団体戦

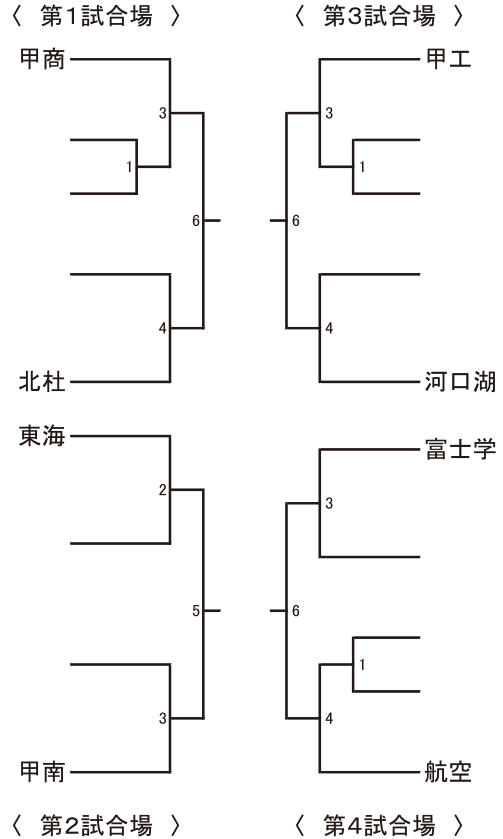

## 女子団体戦

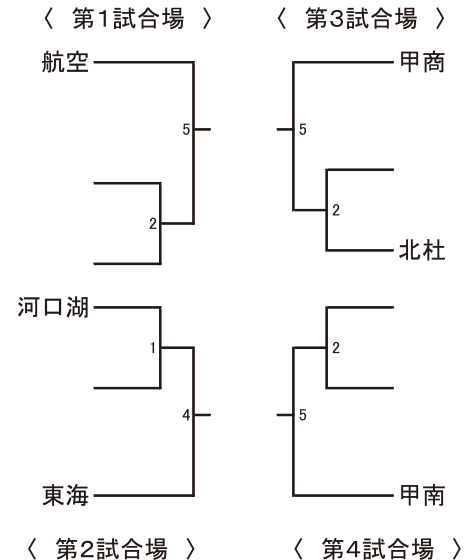

# 弓 道

(兼関東大会県予選)

小瀬スポーツ公園武道館弓道場  
TEL 055-243-3115

日時 令和5年5月10日(水)  
9:00 顧問会議、9:30競技開始、16:00競技終了

男子・女子団体戦1・2回戦  
男子・女子個人戦予選  
令和5年5月11日(木)

9:00 顧問会議、9:30競技開始、16:00競技終了

男子・女子団体戦3回戦・決勝トーナメント

競技内容 種目=近的競技、3人立、立射  
種別=男子、女子  
種類=団体、個人

参加人員 各校男女各2チーム  
(選手3名、補欠1名で編成)  
団体が組めない場合は個人資格で参加

## 運営方法

### 1日目

男子・女子団体戦1・2回戦(3人立、5射場)

- ・各自8射、チーム合計24射的中制。
- ・上位32チームタイまでが3回戦進出。

男子・女子個人戦予選

- ・各自8射、的中制。(団体戦の成績が兼ねる)
- ・上位10位タイまでが決勝進出。

### 2日目

男子・女子団体戦3回戦

- ・各自4射、1~3回戦の合計36射的中制。
- ・上位16チームが決勝トーナメント進出。

男子・女子団体戦決勝トーナメント

- ・各自4射、チーム合計12射的中制。
- ・同中の場合は1本競射で決定する。

男子・女子個人戦決勝

- ・各自4射、1日目との合計12射的中制。
- ・上位10名タイまでを決定。

\*1日目:午前・午後の入替制で実施。  
対象顧問で運営。

2日目:1日目の通過校顧問で運営。

表彰 男女団体各1~3位  
男女個人各1~3位  
(個人4位~10位タイは選出のみで表彰なし)

部長 河手 由美香(北杜)  
委員長 中沢 友二(甲商)  
副委員長 松田 頼樹(北杜)  
水谷 哲也(農林)  
記録報告責任者 水谷 哲也(農林)

立ち順

午 前

女子

1	昭和	6	山梨	11	甲南
2	巨摩	7	甲陵	12	韮崎
3	塩山(個人)	8	農林	13	甲東
4	城西	9	甲一		
5	甲商	10	北稜		

男子

1	昭和	6	山梨	11	甲南
2	巨摩	7	甲陵	12	韮崎
3	塩山	8	農林	13	甲東
4	城西	9	甲一		
5	甲商	10	北稜		

午 後

女子

1	上野原	6	河口湖	11	青洲
2	興譲館	7	甲西	12	日川
3	韮工(個人)	8	北杜	13	笛吹
4	白根	9	山学		
5	甲工	10	吉田		

男子

1	上野原(個人)	6	河口湖	11	青洲
2	興譲館	7	甲西	12	日川
3	韮工	8	北杜	13	笛吹
4	白根	9	山学		
5	甲工	10	吉田		

専門部作成の詳細プログラムあり

# 自 転 車

(兼関東・全国総体県予選)

会 場 山梨県境川自転車競技場(周長400m)  
TEL 055-266-4485

日 時 5月10日(水)  
9:00~ 公開練習 13:00~ 競技開始  
5月11日(木)  
9:00~ 開会式 9:30~ 競技開始  
15:00~ 閉会式

部 長 廣瀬 志保(笛吹)  
委員長 川上 等(甲工)  
審判長 平崎 雄也(甲工)  
審 判 前島 完 飯塚 竜也 勝俣 誠  
滝川 一夫 功刀 大輔  
山梨県自転車競技連盟

記録報告責任  
川上 等 TEL 090-8687-7055

得点方法  
【男子】各種目1位5点・2位3点・3位1点とし、合計得点の1位校に3点・2位校に1点の学校対抗得点を与える。  
【女子】各種目1位5点・2位3点・3位1点とし、合計得点の1位校に2点の学校対抗得点を与える。

適用規則  
(公財)日本自転車競技連盟競技規則ならび山梨県高体連自転車競技専門部競技運営細則に準ずる。

参加校 【男子】甲工 北稜 笛吹 吉田 駿台  
【女子】北稜 笛吹

得点表 【男子】

	1kmタイムトライアル	3kmインディビジュアルパシユート	スプリント	4km速度競走	ポイントレース	スクラッチ	ケイリン	チームスプリント	チームパシユート	合計得点	順位
甲工											
北稜											
笛吹											
吉田											
駿台											

【女子】

	200mハロン	1kmタイムトライアル	3kmインディビジュアルパシユート	合計得点	順位
北稜					
笛吹					

# フェンシング

(個人フルーレ・学校対抗フルーレ兼関東大会山梨県予選)  
(個人エペ・個人サーブル兼全国高校総体山梨県予選)

会場 甲斐清和高校体育館

日時 令和5年5月10日(水)  
個人フルーレ・学校対抗フルーレ  
7:30 体育館開館 8:30 選手集合  
9:40 開会式 10:00 試合開始  
16:00 競技終了

令和5年5月11日(木)  
個人エペ・個人サーブル  
7:30 体育館開館 8:30 選手集合  
9:40 開会式 10:00 試合開始  
16:00 競技終了

部 長 鈴木伸幸(甲陵高校)  
委員長 中村稔(甲陵高校)  
総 務 佐藤琢磨 宮下千樹 大村貴之  
審判員 甲陵高校・甲斐清和高校OB・OG  
進行係 中村稔  
会場係 大村貴之  
記録報告責任者 中村稔

競技方法 男女個人対抗戦(プール方式)

5月10日(水) 男子個人対抗フルーレ  
女子個人対抗フルーレ  
男子学校対抗フルーレ  
女子学校対抗フルーレ  
5月11日(木) 男子個人対抗エペ  
女子個人対抗エペ  
男子個人対抗サーブル  
女子個人対抗サーブル

※個人戦はプール戦を行い順位によりトーナメントを組む。  
※プール戦の組み合わせは事前登録により、当日発表する。  
※学校対抗は高体連ルールを適用する。

参加校 男子 甲陵高校、甲斐清和高校、駿台甲府高校  
女子 甲斐清和高校、甲陵高校

# ボクシング

(兼関東大会県予選)

会場 甲府工業高等学校

期日 令和5年5月10日(水) 受付 7:50  
検診・計量 8:00  
開会式・試合開始 10:00  
5月11日(木) 受付 7:50  
検診・計量 8:00  
試合開始 10:00

階 級 ピン級からヘビー級までの10階級

競技規則 日本ボクシング競技規則を適用する。

役員

部長

菊島圭一

副部長

天野達也 石坂正夫 向山鉦弘 小川勝明

小野一永

D S

瀬川正義

審判委員長

井上孝悦

医事委員長

天野達也

大会委員長

仲田瑞男

審判員

井上孝悦 深沢隆二郎 小川勝明 小野一永

笹本信彦 天野和仁 木村一也 深沢 譲

殿岡 仁 網野和彦 望月真仁 深山 岳

下村 晃 笹本明里

競技係

永田 岳 小川優人 功刀大輔 小沢 等

早川 淳 荻野一男 木口徳正

進行係

小川優人 土橋勝美 丸山一徳

検診係

功刀大輔 芦沢文三 塩沢 明 水谷 登

木村健二

計量係

木村 繁 檜山宗太郎 向山 修 網野和彦

出場校 甲府工業高校 甲府昭和高校 日本航空高校  
笛吹高校

# ボート

会場 河口湖ボート場

日時 開会式 令和5年5月 9日(火) 17:00~  
レース 令和5年5月10日(水) 7:10~  
予備日 令和5年5月11日(木) 7:10~

部長 権太 正弘

委員長 原田元三郎

高体連ボート専門部

参加校 男子：吉田高校 富士河口湖高校  
女子：吉田高校 富士河口湖高校

※ 大会プログラムは、別途作成

# テニス

(兼関東・全国高校総体個人県予選)

会場 小瀬スポーツ公園テニスコート

日時 令和5年5月3,4日/10~12日(予備日5,13日)  
 雨天時も会場に集合(全日8:00)のこと  
 3日(水),4日(木),10(水),11日(木) 開始8:30 終了  
 17:00  
 12日(金) 開始8:30 終了 14:00

部長 廣瀬 志保(笛吹)  
 委員長 佐々木 洋介(笛吹)  
 副委員長 保坂 充彦(山学)、大須賀 聖(航空)  
 レフリー 保坂 充彦(山学)  
 Aレフリー 大須賀 聖(航空)  
 総務 渡辺幸代(青洲)  
 進行主任 佐々木 洋介(笛吹)

進行 川崎大輔(北杜) 神宮司千枝(城西)  
 井上直樹(北杜) 中込実穂(甲一)  
 保科千春(甲工) 河西倫孝(城西)  
 阿部 愛(甲陵) 伊藤逸人(巨摩)  
 堀井 孝(北杜)

審判係 大須賀聖(航空) 野村祐人(駿台)  
 平川 慧(明誠) 神宮司啓太(甲工)  
 酒井護明(北杜) 齊藤 隆(甲工)  
 中島拓也(葦工) 加藤 忍(葦工)  
 永井勇太郎(甲一) 田邊優樹(甲西)  
 宇佐美真弓(甲西) 有野将太(甲南)  
 安藤春美(甲南) 加藤美樹(甲南)  
 野中 涼(甲東) 村松玲奈(甲東)  
 仲嶋 恵(甲東) 清水秋生(城西)  
 久保田あまね(昭和) 朱膳寺利枝(昭和)  
 一志圭子(昭和) 横内晋介(農林)  
 志村和興(農林) 長沼武志(巨摩)  
 樋口真理子(巨摩) 入倉文晴(白根)  
 雨宮栄己子(白根) 進藤謙一(白根)  
 窪田敏章(青洲) 萬木敏樹(青洲)  
 藤江真由美(上野原) 佐伯貞行(上野原)  
 小田桐由典(甲陵) 桜沢莉枝(北稜)  
 近藤泰彦(北稜) 大石千恵美(北稜)  
 小笠原理(駿台) 萩野和明(帝京)  
 依田崇弘(山学) 黒田 創(英和)  
 鈴木伸和(東海) 中村直輝(東海)  
 高木 宏(明誠) 渡邊陽介(明誠)

記録係 内藤 鞠香(笛吹)  
 記録報告 内藤 鞠香(笛吹)

## 男子団体

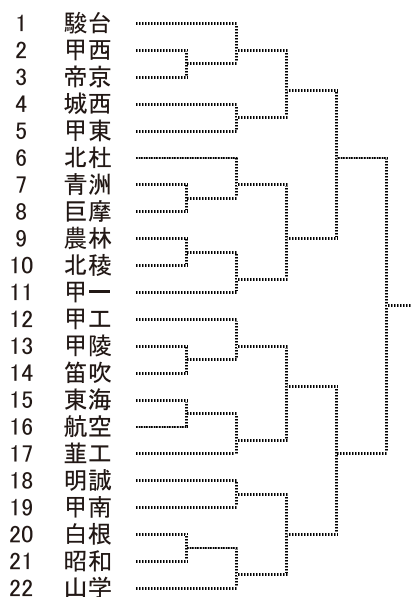

## 女子団体

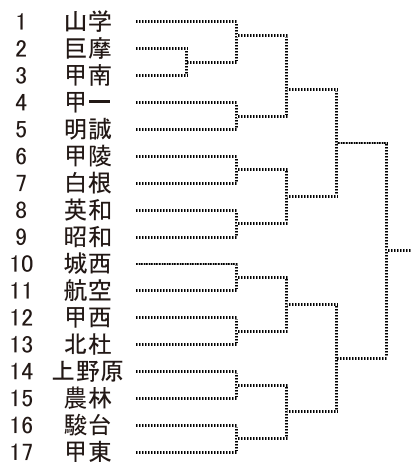



# ウエイトリフティング

(兼関東大会県予選)

会場 山梨県立日川高等学校 ウエイトリフティング場

日時 令和5年5月10日(水) 1日目  
男子55kg級～73kg級 女子全階級  
8:30 監督会議  
9:00 検量  
10:30 開会式  
11:00 競技開始  
採点制競技(1年生対象)  
17:00競技終了

令和5年5月11日(木) 2日目  
男子81kg級～+102kg級  
8:45 監督会議  
9:00 検量  
11:00 競技開始  
15:00競技終了  
競技終了後 閉会式

※各階級参加人数により日程および競技開始時間を変更することもある。

部長 石原和也

委員長 木曾川 章

役員 太田 広之 山浦 伸吾 渡辺 勇人  
坂本 拓也 小笠原伸吾 藤田 晴彦  
夏目 光子 前田 崇将 寺田 孝建  
舟窪 尚美 山口 和重

出場校 男子(団体戦及び個人戦) 6校  
日川・吉田・富士北稜・塩山・  
都留興譲館・白根

女子(団体戦及び個人戦) 6校  
日川・吉田・塩山・都留興譲館・  
東海大甲府

※専門部独自の詳細プログラム有り

# 空 手 道

(兼関東大会県予選)

会場 小瀬武道館第一武道場

日時 令和5年5月10日(水)  
8:00 集合 8:45 顧問会議 9:00 開会式  
9:30 競技開始 17:00競技終了  
令和5年5月11日(木)  
8:00 集合 8:45 顧問会議 9:00 開会式  
9:30 競技開始 17:00競技終了

部長 菊島 圭一(甲工)  
委員長 辺見 和也(明誠)  
審判員 樋口 大樹(航空)大木 格(甲一)  
辺見 和也(明誠)樋川 将平(山学) 他県連審判員  
記録報告責任者 大木格(甲一)  
TEL055-253-3525(学校)  
TEL090-6187-3092(携帯)

試合方法

- (公財)全日本空手道連盟競技規定に準じ、関東高体連空手道専門部申し合わせ事項による。
- 形競技  
個人戦は、男女各校2名以内とする。  
団体戦は、男女正選手3名補欠3名とする。  
得点制とする。個人形の第1ラウンドは第1・2指定形とする。第2ラウンド・メダルマッチは指定形リストおよび得意形のリストの中で、それまでの回戦とは異なる形とする。団体形の第1ラウンドは第1指定形とする。第2ラウンドは第2指定形とする。メダルマッチは、指定形リストおよび得意形のリストの中で、それまでの回戦とは異なる形とする。
- 組手競技  
個人戦は、男女各校2名以内とする。  
団体戦は、男女正選手5名補欠2名とする。  
個人戦トーナメント方式団体戦リーグ戦方式とする。  
メンホーは、ニューメンホーV、VI、VIIとする。
- 山梨県高体連空手道専門部内部規定(下記)による総合得点によって順位決定を行う。  
総合得点同点時には、  
1)優勝数の多い学校を上位とする。  
2)優勝数同数時は、団体組手、団体形、個人組手、個人形の順に点数の多い方を上位とする。  
3)2)も同じ場合には、抽選によって決定する。

種目 順位	得点			
	団組	団形	個組	個形
1位	21	14	7	7
2位	15	10	5	5
3位	9	6	3	3
4位	6	4	2	2
5～8位	3	2	1	1
9～16位	1	1	0	0

応援 自然発生的拍手にとどめる。

参加校 男8校 女 4校

〈男子個人形〉

	Aパート	Bパート
1	志村(山学)	小澤(都留)
2	知見(都留)	大浦(駿台)
3	内藤(青洲)	森(韭工)
4	倉澤(駿台)	河原田(山学)
5	大貝(航空)	河野(航空)
6	神谷(航空)	生駒(航空)
7	五味(航空)	中野(青洲)
8	中村(甲工)	宮下(甲一)
9	渡邊(甲一)	大村(航空)
10		作地(甲工)

〈男子個人組手〉

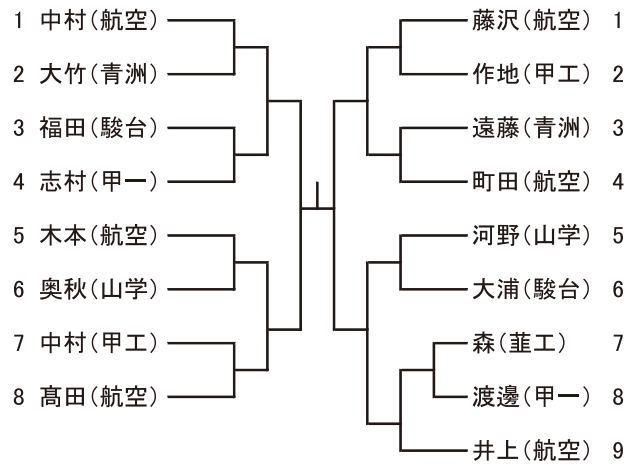

〈女子個人形〉

	Aパート	Bパート
1	川本(航空)	風間(甲一)
2	天野(山学)	榊原(航空)
3	永井(航空)	田中(航空)
4	槇(甲一)	山内(航空)
5	数野(甲一)	岡村(山学)
6	石原(青洲)	小林(青洲)

〈女子個人組手〉

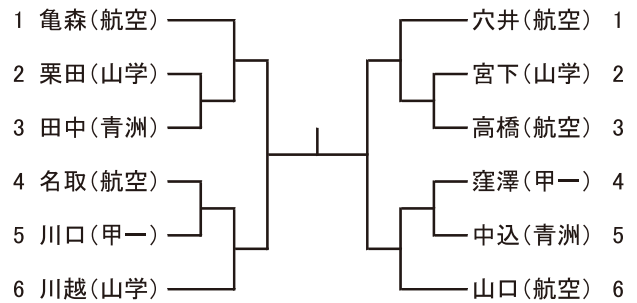

〈男子団体形〉

1	甲工
2	甲一
3	航空
4	山学
5	青洲

〈男子団体組手〉

	甲工	甲一	航空	山学	青洲
1	甲工				
2	甲一				
3	航空				
4	山学				
5	青洲				

〈女子団体形〉

1	甲一
2	青洲
3	山学
4	航空

〈女子団体組手〉

	甲一	航空	山学	青洲
1	甲一			
2	航空			
3	山学			
4	青洲			

# レスリング

(兼関東・全国高校総体県予選)

会場 山梨県小瀬スポーツ公園体育館サブアリーナ

日時

- ・5月10日(水)学校対抗戦
- ・5月11日(木)個人対抗戦 フリースタイル
- ・5月12日(金)個人対抗戦 グレコローマンスタイル

会場集合 7:30

計量 8:30～

会場設営 8:35～ 9:00(10日のみ)

アップ 9:00～ 10:20

開会宣言 10:20～ (10日のみ)

競技開始 10:30～ 競技終了14:30(予定)

閉会宣言 15:00～ (12日のみ)

役員

部長 田代剛久

委員長 平井満生

審判員 保坂和哉 猿田 充 文田敏郎

湯浅邦茂 石原拓朗

運営 保坂 敦 保坂竜也 田口学容

組合せ 団体・個人とも当日抽選

# なぎなた

(兼関東高校総体県予選)

会場 山梨県立甲府昭和高等学校 体育館

日時 令和5年5月10日(水)

8:30 審判会議 9:00 開会式

9:10 競技開始 13:00 競技終了

部長 加藤 忠

委員長 餌取 秀才典

審判員 倉鹿野純子 伊藤教子 八巻さやか 八代妃奈子

塩澤綾香 加賀美愛

出場校 甲府昭和高校 青洲高校

# ヨット

(兼関東大会予選)

会場 山中湖村ヨットハーバー(雨天実施)

日時 5月10日 競技開始 10時00分  
競技終了 16時00分  
5月11日 競技開始 10時00分  
競技終了 16時00分  
5月12日 競技開始 9時30分  
競技終了 12時00分

部長 塩入 由里  
委員長 千葉 瞭太郎  
副委員長 天野 喬文  
記録報告責任者  
千葉 瞭太郎  
TEL 0555(22)4161 (学校)

日程 開会式 5月10日 9時00分  
監督主将会議 9時10分  
第1レース 10時00分  
引き続き第2・3レースを実施  
第4レース 5月11日 10時00分  
引き続き第5・6レースを実施  
第7レース 5月12日 9時30分  
閉会式 12時00分

適用規則 2021-2024RRS、装備規則、日本セーリング連盟  
規定、各クラス規則及び帆走指示書・実施要項を  
適用する。

競技種目 男子420級・男子レーザーラジアル級  
男子コンバインド競技  
女子420級・女子レーザーラジアル級  
女子コンバインド競技

## 競技方法

- (1)各クラスとも7回戦を実施する。  
(天候その他の事情により全レースを実施できな  
かった場合、本大会は1レース以上で成立する。)
- (2)全種目同時スタートとする。
- (3)低得点方式を適用し、男女別種目別に順位を決定  
する。
- (4)①コンバインド競技(学校対抗)の順位により、高校  
総体ヨット競技の学校対抗得点を算出する。  
②学校対抗競技は420級・レーザーラジアル級の最  
終順位に次の得点を与える。この得点の合計点  
により学校対抗得点を算出する。なお、学校対抗  
競技の得点が同点の場合には総体得点を分け  
合う。

艇の参加得点 420級 2点 レーザーラジアル級 1点  
艇の最終順位 1位 5点  
2位 3点  
3位 2点  
4位 1点  
以下 0点

参加制限 各高等学校の男女別チーム構成は下記の通りと  
する。  
1 監督1名 マネージャー1名  
2 420級は1艇につき4名まで、レーザーラジアル  
級は1艇に1名の選手登録できる。  
3 1校あたり男女各5艇までエントリーできる。  
4 同一選手が複数の艇にまたがって登録するこ  
とはできない。

帆走指示書 帆走指示書に対する質問は監督主将会議の  
際に行い質問に対する回答は監督主将会議  
にて回答する。

## セーリングナンバーについて

セーリングナンバーは競技初日にエントリーを行う。

競技役員 審判長 田辺 文得  
運営部長 千葉 瞭太郎  
水路部長 天野 喬文  
総務部長 小川内 雅子  
運営委員 県セーリング連盟強化部  
審判 県セーリング連盟  
参加校 富士北稜・吉田

# ホッケー

(兼関東大会県予選)

会場 白根高校第二運動場(12日)  
山梨学院ホッケースタジアム(10日)

日時 令和5年5月10日(水) 雨天決行  
8:30 集合準備  
10:30 競技開始 12:00競技終了 片付け  
令和5年5月12日(金) 雨天決行  
8:30 集合準備  
10:30 競技開始 12:00競技終了 片付け

部長 伊藤 裕之  
委員長 飯田 裕一郎  
総務係 飯田 裕一郎  
会場係 山腰 弘子  
審判員 日本ホッケー協会公認審判員  
記録報告責任者 飯田 裕一郎

競技規則 2023年度日本ホッケー協会競技規則  
及び運営規定による  
※PC判定後および得点後の時間は停止しない

参加校 男子2校 白根・山梨学院  
女子1校 巨摩(補助員)

## 組み合わせ

5月10日(水)10:30～  
男子 白根 対 山梨学院  
補助 巨摩

5月12日(金)10:30～  
男子 白根 対 山梨学院  
補助 巨摩

※高体連専門部の分担金  
(県1チーム3,000円・関東1校3,000円・全国1校4,000円)

# アーチェリー

(兼関東大会予選)

会場 山梨県緑ヶ丘洋弓場

日時 令和5年5月10日(水)・11日(木)  
8:30 集合 9:00開会式  
9:30 競技開始 14:00競技終了

部長 安達 徹  
委員長 花輪 秀剛(兼 記録報告責任者)  
審判長 花輪 秀剛

出場校 男子:甲府一高、甲府城西、東海大甲府  
女子:甲府一高、甲府城西、東海大甲府

競技方法 団体:FITA70Mラウンド(70M 72射)  
順位は各校上位3名の合計点で決定する。  
個人:オリンピックラウンド(70M72射後トーナメント)

競技規則 2022～2023(公社)全日本アーチェリー連盟  
標的競技規則による  
※雨天決行

# ゴルフ

会場 昇仙峡カントリークラブ

日時 2023年5月10日(水)

8:10 顧問会議 8:30開会式

9:00 競技開始 17:00競技終了

部長 吉田 正

委員長 三枝 優也

競技委員長 中村 慎介

## 競技方法

- ・18ホールズストロークプレー
- ・荒天によりラウンド HALFで競技終了することもある
- ・団体戦は各校出場者のポイント制により順位を決定する

## 参加校

男子:駿台、山学

女子:実施なし

# カヌー

兼 関東予選

会場 精進湖 TEL 090-9013-7918(有泉)

日時 5月10日(水) 集合 7:30  
競技開始 9:30  
競技終了 11:00

競技役員 部長 丸山 淳  
委員長 有泉 淳  
審判員 塩澤 寛治 河野 聖良

## 競技規則・競技方法

- ・スプリント艇による500m競技とする。
- ・スタートは静止発艇とする。
- ・コースはセパレートとする。
- ・種目はJK-1, JC-1, JFK-1の3種目とする。
- ・ライフジャケットは必ず着用する。
- ・艇は貸与とし、その他の用具は各自で用意する。

## 参加校

男子:河口湖, 富士学 2校

女子:河口湖 1校

## 組合せ

男子K-1 決勝 9:30

艇番	氏名	学校名	タイム	順位
1	牧野 真汰	河口湖		
2	白根 巧巳	河口湖		
3	杉本 七色	河口湖		
4	佐野 晁亮	河口湖		
5	渡邊 天汰	河口湖		

男子C-1 決勝 10:00

艇番	氏名	学校名	タイム	順位
1	仲沢 和	富士学		
2	松本 皐暉	富士学		
3	馬淵 嘉人	富士学		
4				
5				

女子K-1 決勝 10:30 (オープン)

艇番	氏名	学校名	タイム	順位
1	渡辺 星空	河口湖		
2				
3				
4				
5				



# ライフル射撃

(兼関東県予選)

会場 山梨県立笛吹高等学校

日時 令和5年5月10日(水)  
8:30 銃器服装検査 9:30開会式  
10:00 競技開始

日時 令和5年5月11日(木)  
9:00 競技開始

部長 田代剛久  
委員長 米山俊広  
専門部役員 雨宮葉月 神戸隆之 網野進 堀川雄介

出場校 甲府城西高校 笛吹高校

競技種目 BR60MJ BR60WJ BP60MJ BP60WJ  
AR60MJ AR60WJ

※ファイナルは行わない。

※学校対抗戦はBR60MJ及びBR60WJの団体戦で行う。

# 写真

部長 加藤忠(甲府昭和)  
委員長 山本雄一(甲府昭和)  
参加校 山梨県高文連写真専門部

参加上の注意事項

- ①大会に関するものを撮影すること。
- ②高等学校写真専門部の腕章を着用の上、撮影すること。
- ③近距離撮影を禁止する。
- ④競技者の正面に立つ等、試合進行の妨げになる行為を禁止。
- ⑤競技場・報道関係者のエリアに立ち入らない。
- ⑥室内屋外とも、ストロボ撮影は禁止。シャッター音に留意する。
- ⑦撮影することのできない選手については別途連絡する。
- ⑧作品は、高体連会誌用等に提供することがある。
- ⑨発表にあたっては肖像権をクリアすること。
- ⑩被写体に最大限の配慮をすること。

会場 全試合会場  
期日 大会期間中のすべての日程  
作品 各審査会・芸文祭・各種コンテスト等に出品

## 吹奏楽

委員長 秋山 尚克 (甲 一)  
副委員長 小佐野 拓 (吉 田)  
事務局長 篠原 滋彦 (城 西)  
事務局次長 堀内 岳志 (日 川)  
会計 白田 晶人 (興讓館)  
常任委員 志村 和美 (上野原)  
新海 大博 (甲府西)  
矢崎 琢 (市 川)  
由井 大地 (東 海)  
小俣 広弥 (東 海)  
内藤 裕介 (山 学)

出演校 甲府工業、山梨学院

入場行進曲 行進曲「K点を越えて」

## 応援連盟

会長 安達 徹 (甲 一)  
副会長 坂本 容嵩 (甲 一)  
理事長 三輪 貴代 (甲 一)  
事務局長 砂澤 雄一 (甲 一)  
地区理事 末木 拓磨 (北 杜)  
米長 雅刀 (農 林)  
山田 亮 (甲 工)  
堀川 雄介 (城 西)  
米山 俊広 (笛 吹)  
大村 宙希 (都 留)  
熊谷 栄二 (中 央)  
宮坂 雄太 (青 洲)  
水上 卓 (山 梨)  
山下 亮 (上野原)

特別理事

出演校 甲府工業、青洲、日川、上野原